



MADE IN
IRAN



6681, 14837



ISO 9001



بیمه ایران
تحت پوشش بیمه ایران

Joints Of
HOSES
Industry

Kohan Certificates



دارنده گواهینامه ISO 9001



دارنده گواهینامه CE اروپا



دارنده ۲ نشان استاندارد ملی ایران



تاریخچه

- بیش از ۲۵ سال سابقه موفق
- ۱۰۰ درصد مالکیت خصوصی
- برترین و بزرگترین تولید کننده در ایران
- صادرات محصولات به چند کشور آسیایی

استانداردها

- دارنده ۲ گواهینامه استاندارد از سازمان ملی استاندارد ایران
- دارنده گواهینامه CE اروپا و ایزو ۹۰۰۱
- دارنده چندین تقدیرنامه و تندیس افتخاری از نمایشگاه های بین المللی ایران

اهداف

- رضایتمندی مصرف کنندگان
- تولید محصولات متنوع و با کیفیت
- کار آفرینی و اشتغالزایی
- بهره گیری از دانش روز و تکنولوژی مدرن
- استفاده از کادر فنی مجرب
- صادرات به بازار اروپا

خدمات ویژه

- خدمات پس از فروش ۱۰ ساله محصولات
- ضمانت ۵ ساله محصولات
- کلیه محصولات تحت پوش بیمه ایران

History

- More than 25 years successful experience
- 100 % private ownership
- The biggest & best manufacturer in IRAN
- Exporting products to some Asian countries

Standards

- 2 Standard certificates from Iranian Standards Organisation
- Europe CE and ISO 9001 certificates
- Honorary statues from Iranian international exhibitions

Aims

- Delighted consumers
- Manufacture of a variety of products with high quality
- Entrepreneurship and job creation
- Utilization of technology & knowledge
- Employment personnel of high expertise
- Exporting to European market

Special services

- Guarantee of 10 years repair
- Full exchange 5 years guarantee
- All products are fully insured



MADE IN **IRAN**



Germany



Spain



Sweden



Italy



England

Joints Of
HOSES
Industry

کوهان[®]
KOHAN



6681 , 14897



ISO 9001



بیمه ایران

تحت پوشش بیمه ایران

27 Double Nut Hoses

شیلنگ های دوسر مهره

29 Connector Hoses

شیلنگ های رابط افزایش طول

31 Faucet Connector Hoses (Tall & Short Style)

شیلنگ های تک پایه (میله کوتاه / میله بلند)

35 Water Heater Hoses

شیلنگ های فشارقوی آبگرمکن

37 Combi boiler & Fan coil Hoses

شیلنگ های فشارقوی پکیج و فن کونل

43 90° Elbow Hoses

شیلنگ های سرخم چپقی

49 Combi boiler & Fan coil Ball valve Hoses

شیلنگ های شیردار فشارقوی پکیج و فن کونل

51 90° Elbow Ball valve Hoses

شیلنگ های شیردار سرخم چپقی

53 Gas Hoses

شیلنگ های مشعل گاز

57 Oil Hoses

شیلنگ های مشعل گازوئیل

59 Pull-out Kitchen Hoses

شیلنگ های شاورری

61 Washing Machin Hoses

شیلنگ های ماشین لباسشویی

CONTENTS

Double Lock Hoses (Spanish Model - Polish) 01

شیلنگ های سرویس بهداشتی (پولیش - مدل اسپانیایی)

Double Lock Hoses (Spanish Model - Chrome) 03

شیلنگ های سرویس بهداشتی (کروم - مدل اسپانیایی)

Double Lock Hoses (German Model - Chrome) 05

شیلنگ های سرویس بهداشتی (ریزبافت کروم - مدل آلمانی)

Double Lock Hoses (German Model - Gold) 07

شیلنگ های سرویس بهداشتی (ریزبافت طلایی - مدل آلمانی)

Anti-bacterial Hoses (Italian Model) 09

شیلنگ های سرویس بهداشتی (آنتی باکتریال - مدل ایتالیایی)

Spring Hoses (Swedish Model - Polish) 17

شیلنگ های سرویس بهداشتی (فنری پولیش - مدل سوئدی)

Spring Ripple Hoses (Swedish Model - Polish) 19

شیلنگ های سرویس بهداشتی (فنری موجدار پولیش - مدل سوئدی)

Spring Ripple Hoses (Swedish Model - Gold) 21

شیلنگ های سرویس بهداشتی (فنری موجدار طلایی - مدل سوئدی)

Shower Hoses (Spanish Model - Chrome) 23

شیلنگ های شاورری شیر آلات بهداشتی (کروم - مدل اسپانیایی)

Shower Hoses (Spanish Model - Polish) 24

شیلنگ های شاورری شیر آلات بهداشتی (پولیش - مدل اسپانیایی)

Anti-bacterial Shower Hoses (Italian Model) 25

شیلنگ های شاورری شیر آلات بهداشتی (آنتی باکتریال - مدل ایتالیایی)

Shower Hoses (Spanish Model - Chrome & Polish) 26

شیلنگ های رابط دوش (کروم و پولیش - مدل اسپانیایی)



مورد مصرف: دوش حمام، وان دوش، کابین دوش
150 Stretch 210 cm

Double Lock Hoses (Spanish Model - Polish)

شیلنگ های سرویس بهداشتی (پولیش - مدل اسپانیایی)

- 1 روکش استیل با ضخامت 0/15 الی 0/18 و قطر 14
Coated steel with a thickness of 0.15 to 0.18 and diameter of $\varnothing 14$
- 2 قابلیت تحمل کشش
Able to withstand tension
- 3 تیوب داخلی مخصوص آب آشامیدنی مطابق با استاندارد ملی ایران
Inner tubes for drinking water in according to I.R standard
- 4 کونیک برنجی با آبکاری کروم (صاف و اورینگ دار)
Brass conical nut with chrome plated (smooth and O-rings)
- 5 مهره برنجی با آبکاری کروم
Brass nut with chrome plated
- 6 سرک برنجی
Brass core
- 7 مادگی پیچستی
Screw insert
- 8 پوش استیل
Stainless steel sleeve

- 201-304 Polish
- 500 Newton (Double Lock)
- PEX / EPDM (5Bar / -10 ~+90)
- 1/2 Brass (28,30mm)
- 1/2 Brass (14mm)
- 1/2 Brass (6.2mm)
- 1/2 Nylon
- 201-304 Polish

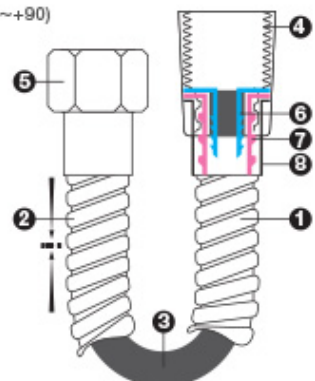

مورد مصرف: سرویس بهداشتی و توالت

120 Stretch 160 cm

1 روکش استیل با ضخامت 0/15 الی 0/18 و قطر 14
 Coated steel with a thickness of 0.15 to 0.18 and diameter of 14

2 قابلیت تحمل کشش
 Able to withstand tension

3 تیوب داخلی مخصوص آب آشامیدنی مطابق با استاندارد ملی ایران
 Inner tubes for drinking water in according to I.R standard

4 کونیک برنجی با آبکاری کروم (صاف و اورینگ دار)
 Brass conical nut with chrome plated (smooth and O-rings)

5 مهره برنجی با آبکاری کروم
 Brass nut with chrome plated

6 سرک برنجی
 Brass core

7 مادگی پیچستی
 Screw insert

8 سرعالم برنجی و پرلاتور ترکیب کننده هوا با آب (کاملنده مصرف آب)
 Brass cap and perlator mix air with water

9 پوش استیل
 Stainless steel sleeve

201-304 Polish

500 Newton (Double Lock)

PEX / EPDM (5Bar / -10 ~ +90)

1/2 Brass (34mm)

1/2 Brass (14mm)

1/2 Brass (6.2mm)

1/2 Nylon

25 Lit/Min

201-304 Polish

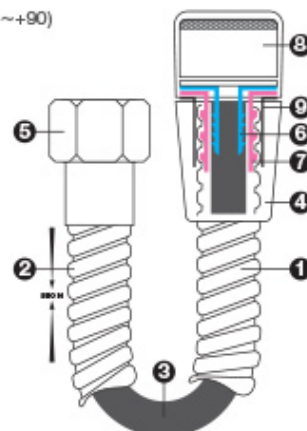



مورد مصرف: دوش حمام، وان دوش، کابین دوش
150 Stretch 210 cm

Double Lock Hoses (Spanish Model - Chrome)

شیلنگ های سرویس بهداشتی (کروم - مدل اسپانیایی)

- 1 روکش استیل با ضخامت 0/15 الی 0/18 و قطر 14
Coated steel with a thickness of 0.15 to 0.18 and diameter of 14
- 2 قابلیت تحمل کشش
Able to withstand tension
- 3 تیوب داخلی مخصوص آب آشامیدنی مطابق با استاندارد ملی ایران
Inner tubes for drinking water in according to I.R standard
- 4 کونیک برنجی با آبکاری کروم (صاف و اورینگ دار)
Brass conical nut with chrome plated (smooth and O-rings)
- 5 مهره برنجی با آبکاری کروم
Brass nut with chrome plated
- 6 سرک برنجی
Brass core
- 7 مادگی پیچستی
Screw insert
- 8 پوش استیل
Stainless steel sleeve

- 1 201-304 Chrome
- 2 500 Newton (Double Lock)
- 3 PEX / EPDM (5Bar / -10 ~+90)
- 4 1/2 Brass (28,30mm)
- 5 1/2 Brass (14mm)
- 6 1/2 Brass (6.2mm)
- 7 1/2 Nylon
- 8 201-304 Chrome

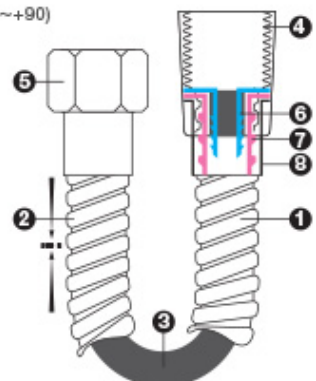

مورد مصرف: سرویس بهداشتی و توالت

120 Stretch 160 cm

1 روکش استیل با ضخامت 0/15 الی 0/18 و قطر 14
 Coated steel with a thickness of 0.15 to 0.18 and diameter of 14

2 قابلیت تحمل کشش
 Able to withstand tension

3 تیوب داخلی مخصوص آب آشامیدنی مطابق با استاندارد ملی ایران
 Inner tubes for drinking water in according to I.R standard

4 کونیک برنجی با آبکاری کروم (صاف و اورینگ دار)
 Brass conical nut with chrome plated (smooth and O-rings)

5 مهره برنجی با آبکاری کروم
 Brass nut with chrome plated

6 سرک برنجی
 Brass core

7 مادگی پیچستی
 Screw insert

8 سرعالم برنجی و پرلاتور ترکیب کننده هوا با آب (کاملنده مصرف آب)
 Brass cap and perlator mix air with water

9 پوش استیل
 Stainless steel sleeve

201-304 Chrome

500 Newton (Double Lock)

PEX / EPDM (5Bar / -10 ~ +90)

1/2 Brass (34mm)

1/2 Brass (14mm)

1/2 Brass (6.2mm)

1/2 Nylon

25 Lit/Min

201-304 Chrome

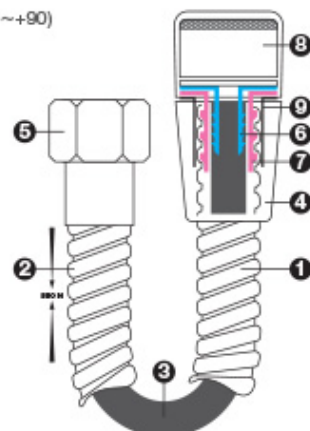



مورد مصرف: دوش حمام، وان دوش، کابین دوش
150 Stretch 200 cm

Double Lock Hoses (German Model - Chrome)

شیلنگ های سرویس بهداشتی (ریزافت کروم - مدل آلمانی)

- 1 روکش استیل با ضخامت 0/15 الی 0/18 و قطر 14
Coated steel with a thickness of 0.15 to 0.18 and diameter of $\varnothing 14$
- 2 قابلیت تحمل کشش
Able to withstand tension
- 3 تیوب داخلی مخصوص آب آشامیدنی مطابق با استاندارد ملی ایران
Inner tubes for drinking water in according to I.R standard
- 4 کونیک برنجی با آبکاری کروم (صاف و اورینگ دار)
Brass conical nut with chrome plated (smooth and O-rings)
- 5 مهره برنجی با آبکاری کروم
Brass nut with chrome plated
- 6 سرک برنجی هرزگرد
Brass core, Anti-twist (360°)
- 7 مادگی پیچستی
Screw insert
- 8 پوش استیل
Stainless steel sleeve

- 201-304 Chrome
- 500 Newton (Double Lock)
- PEX / EPDM (5Bar / -10 ~+90)
- 1/2 Brass (28,30mm)
- 1/2 Brass (14mm)
- 1/2 Brass (6.2mm)
- 1/2 Nylon
- 201-304 Chrome

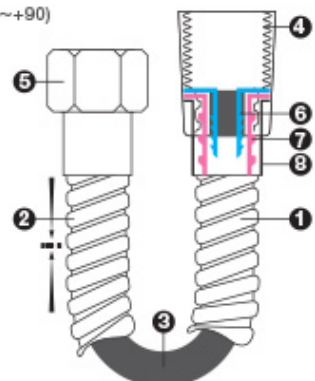

مورد مصرف: سرویس بهداشتی و توالت

120 Stretch 150 cm

1 روکش استیل با ضخامت 0/15 الی 0/18 و قطر 14
 Coated steel with a thickness of 0.15 to 0.18 and diameter of 14

2 قابلیت تحمل کشش
 Able to withstand tension

3 تیوب داخلی مخصوص آب آشامیدنی مطابق با استاندارد ملی ایران
 Inner tubes for drinking water in according to I.R standard

4 کونیک برنجی با آبکاری کروم (صاف و اورینگ دار)
 Brass conical nut with chrome plated (smooth and O-rings)

5 مهره برنجی با آبکاری کروم
 Brass nut with chrome plated

6 سرک برنجی
 Brass core

7 مادگی پیچستی
 Screw insert

8 سرعالم برنجی و پرلاتور ترکیب کننده هوا با آب (کالنده مصرف آب)
 Brass cap and perlator mix air with water

9 پوش استیل
 Stainless steel sleeve

201-304 Chrome

500 Newton (Double Lock)

PEX / EPDM (5Bar / -10 ~ +90)

1/2 Brass (34mm)

1/2 Brass (14mm)

1/2 Brass (6.2mm)

1/2 Nylon

25 Lit/Min

201-304 Chrome

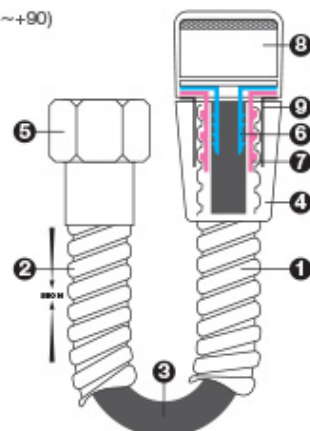

Copper



Gold



White



Black



Olivaceous



مورد مصرف: دوش حمام، وان دوش، کابین دوش
150 Stretch 200 cm

Double Lock Hoses (German Model - Gold)

شیلنگ های سرویس بهداشتی (ریزافت طلایی - مدل آلمانی)

- 1 روکش استیل با ضخامت 0/15 الی 0/18 و قطر 14
Coated steel with a thickness of 0.15 to 0.18 and diameter of 14
- 2 قابلیت تحمل کشش
Able to withstand tension
- 3 تیوب داخلی مخصوص آب آشامیدنی مطابق با استاندارد ملی ایران
Inner tubes for drinking water in according to I.R standard
- 4 کونیک برنجی با آبکاری طلایی (صاف و لورینگ دار)
Brass conical nut with gold plated (smooth and O-rings)
- 5 مهره برنجی با آبکاری طلایی
Brass nut with gold plated
- 6 سرک برنجی هرزگرد
Brass core, Anti-twist (360°)
- 7 مادگی پیچستی
Screw insert
- 8 پوش استیل
Stainless steel sleeve

- 1 201-304 Gold
- 2 500 Newton (Double Lock)
- 3 PEX / EPDM (5Bar / -10 ~+90)
- 4 1/2 Brass (28,30mm)
- 5 1/2 Brass (14mm)
- 6 1/2 Brass (6.2mm)
- 7 1/2 Nylon
- 8 201-304 Gold

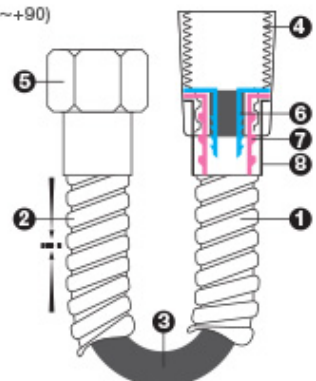

مورد مصرف: سرویس بهداشتی و توالت

120 Stretch 150 cm

1 روکش استیل با ضخامت 0/15 الی 0/18 و قطر 14
 Coated steel with a thickness of 0.15 to 0.18 and diameter of 14

2 قابلیت تحمل کشش
 Able to withstand tension

3 تیوب داخلی مخصوص آب آشامیدنی مطابق با استاندارد ملی ایران
 Inner tubes for drinking water in according to I.R standard

4 کونیک برنجی با آبکاری طلائی (صاف و لورینگ دار)
 Brass conical nut with gold plated (smooth and O-rings)

5 مهره برنجی با آبکاری طلائی
 Brass nut with gold plated

6 سرک برنجی
 Brass core

7 مادگی پیچستی
 Screw insert

8 سرعلم برنجی و پرلاتور ترکیب کننده هوا با آب (کالنده مصرف آب)
 Brass cap and perlator mix air with water

9 پوش استیل
 Stainless steel sleeve

201-304 Gold

500 Newton (Double Lock)

PEX / EPDM (5Bar / -10 ~ +90)

1/2 Brass (34mm)

1/2 Brass (14mm)

1/2 Brass (6.2mm)

1/2 Nylon

25 Lit/Min

201-304 Gold

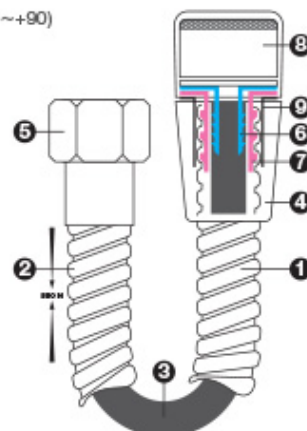



مورد مصرف ، دوش حمام ، وان دوش ، کابین دوش
150 cm

Anti-bacterial Hoses (Italian Model)

شیلنگ های سرویس بهداشتی (آنتی باکتریال - مدل ایتالیایی)

- | | | | |
|---|--|---|--|
| 1 | روکش آنتی باکتریال پنج لایه با قطر 15 Ø
Coated antibacterial 5 layer with diameter of 15 | 1 | PVC Transparent / Dye / PVC Layer / Polyester Yarn / PVC |
| 2 | قابلیت تحمل کشش
Able to withstand tension | 2 | 500 Newton |
| 3 | تیوب داخلی مخصوص آب آشامیدنی
Inner tubes for drinking water | 3 | PVC (10Bar / -10 ~ +90) |
| 4 | کونیک برنجی با آبکاری کروم (صاف و اورینگ دار)
Brass conical nut with chrome plated (smooth and O-rings) | 4 | 1/2 Brass (28,30mm) |
| 5 | مهبره برنجی با آبکاری کروم
Brass nut with chrome plated | 5 | 1/2 Brass (14mm) |
| 6 | سربک برنجی هرزگرد
Brass core , Anti-twist (360°) | 6 | 1/2 Brass (6.2mm) |
| 7 | بوش پرچ شده
Clinch Sleeve | 7 | 201-304 Nickel |
| 8 | بوش استیل
Stainless steel sleeve | 8 | 201-304 Chrome |

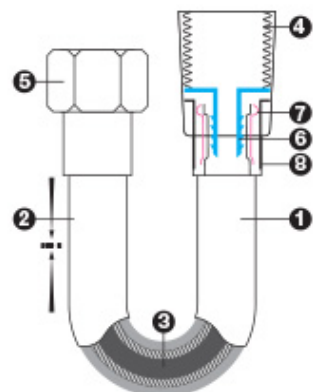



مورد مصرف : سرویس بهداشتی و توالت

120 cm

 روکش آنتی باکتریال پنج لایه با قطر 15 Ø
 Coated antibacterial 5 layer with diameter of 15 Ø

قابلیت تحمل کشش

Able to withstand tension

 تیوب داخلی مخصوص آب آشامیدنی
 Inner tubes for drinking water

 کونیک برنجی با آبکاری کروم (صاف و اورینگ دار)
 Brass conical nut with chrome plated (smooth and O-rings)

 مهره برنجی با آبکاری کروم
 Brass nut with chrome plated

سرک برنجی

Brass core

 پوش پرچ شده
 Clinch Sleeve

 سرعالم برنجی و پرلاتور ترکیب کننده هوا با آب (کافتده مصرف آب)
 Brass cap and perlator mix air with water

 پوش استیل
 Stainless steel sleeve

PVC Transparent / Dye / PVC Layer / Polyester Yarn / PVC

500 Newton

PVC (10Bar / -10 ~+90)

1/2 Brass (34mm)

1/2 Brass (14mm)

1/2 Brass (6.2mm)

201-304 Nickel

25 Lit/Min

201-304 Chrome

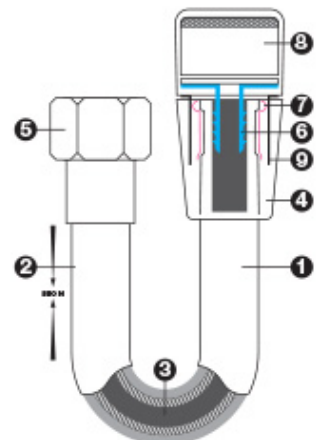

 Shine Silver

 Gold

 White

 Black

 Mate Silver



مورد مصرف ، دوش حمام ، وان دوش ، کابین دوش
150 cm

Anti-bacterial Hoses (Italian Model)

شیلنگ های سرویس بهداشتی (آنتی باکتریال - مدل ایتالیایی)

- | | | | |
|---|---|---|--|
| 1 | روکش آنتی باکتریال پنج لایه با قطر 15 Ø
Coated antibacterial 5 layer with diameter of 15 | 1 | PVC Transparent / Dye / PVC Layer / Polyester Yarn / PVC |
| 2 | قابلیت تحمل کشش
Able to withstand tension | 2 | 500 Newton |
| 3 | تیوب داخلی مخصوص آب آشامیدنی
Inner tubes for drinking water | 3 | PVC (10Bar / -10 ~ +90) |
| 4 | کونیک برنجی با آبکاری طلائی (صاف و لورینگ دار)
Brass conical nut with gold plated (smooth and O-rings) | 4 | 1/2 Brass (28,30mm) |
| 5 | مهره برنجی با آبکاری طلائی
Brass nut with gold plated | 5 | 1/2 Brass (14mm) |
| 6 | سوک برنجی هرزگرد
Brass core , Anti-twist (360°) | 6 | 1/2 Brass (6.2mm) |
| 7 | بوش پرچ شده
Clinch Sleeve | 7 | 201-304 Nickel |
| 8 | بوش استیل
Stainless steel sleeve | 8 | 201-304 Gold |

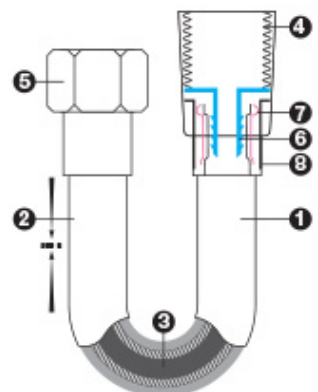

مورد مصرف: سرویس بهداشتی و توالت

120 cm

- | | | |
|---|---|--|
| 1 | روکش آنتی باکتریال پنج لایه با قطر 15 Ø
Coated antibacterial 5 layer with diameter of 15 Ø | PVC Transparent / Dye / PVC Layer / Polyester Yarn / PVC |
| 2 | قابلیت تحمل کشش
Able to withstand tension | 500 Newton |
| 3 | تیوب داخلی مخصوص آب آشامیدنی
Inner tubes for drinking water | PVC (10Bar / -10 ~+90) |
| 4 | کونیک برنجی با آبکاری طلائی (صاف و لورینگ دار)
Brass conical nut with gold plated (smooth and O-rings) | 1/2 Brass (34mm) |
| 5 | مهبره برنجی با آبکاری طلائی
Brass nut with gold plated | 1/2 Brass (14mm) |
| 6 | نرک برنجی
Brass core | 1/2 Brass (6.2mm) |
| 7 | بوش پرچ شده
Clinch Sleeve | 201-304 Nickel |
| 8 | سرعالم برنجی و پرلاتور ترکیب کننده هوا با آب (کاملنده مصرف آب)
Brass cap and perlator mix air with water | 25 Lit/Min |
| 9 | بوش استیل
Stainless steel sleeve | 201-304 Gold |

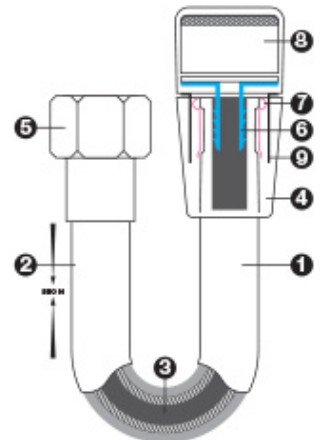



مورد مصرف ، دوش حمام ، وان دوش ، کابین دوش
150 cm

Anti-bacterial Hoses (Italian Model)

شیلنگ های سرویس بهداشتی (آنتی باکتریال - مدل ایتالیایی)

- | | | | |
|---|--|---|--|
| 1 | روکش آنتی باکتریال پنج لایه با قطر 15 Ø
Coated antibacterial 5 layer with diameter of 15 | 1 | PVC Transparent / Dye / PVC Layer / Polyester Yarn / PVC |
| 2 | قابلیت تحمل کشش
Able to withstand tension | 2 | 500 Newton |
| 3 | تیوب داخلی مخصوص آب آشامیدنی
Inner tubes for drinking water | 3 | PVC (10Bar / -10 ~ +90) |
| 4 | کونیک برنجی با آبکاری کروم (صاف و اورینگ دار)
Brass conical nut with chrome plated (smooth and O-rings) | 4 | 1/2 Brass (28,30mm) |
| 5 | مهره برنجی با آبکاری کروم
Brass nut with chrome plated | 5 | 1/2 Brass (14mm) |
| 6 | سربک برنجی هرزگرد
Brass core , Anti-twist (360°) | 6 | 1/2 Brass (6,2mm) |
| 7 | بوش پرچ شده
Clinch Sleeve | 7 | 201-304 Nickel |
| 8 | بوش استیل
Stainless steel sleeve | 8 | 201-304 Chrome |

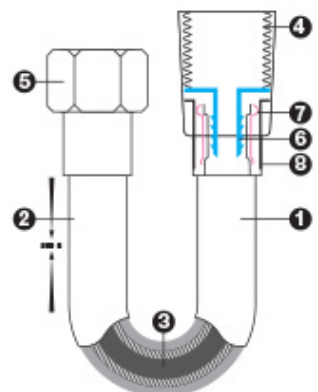



مورد مصرف : سرویس بهداشتی و توالت

120 cm

 روکش آنتی باکتریال پنج لایه با قطر 15 Ø
 Coated antibacterial 5 layer with diameter of 15

قابلیت تحمل کشش

Able to withstand tension

 تیوب داخلی مخصوص آب آشامیدنی
 Inner tubes for drinking water

 کونیک برنجی با رنگ استاتیک پودری (صاف و اورینگ دار)
 Brass conical nut with static color (smooth and O-rings)

 مهره برنجی با رنگ استاتیک پودری
 Brass nut with static color

 نرک برنجی
 Brass core

 پوش پرچ شده
 Clinch Sleeve

 سرعالم برنجی و پرلاتور ترکیب کننده هوا با آب (کالنده مصرف آب)
 Brass cap and perlator mix air with water

 پوش استیل
 Stainless steel sleeve

PVC Transparent / Dye / PVC Layer / Polyester Yarn / PVC

500 Newton

PVC (10Bar / -10 ~+90)

1/2 Brass (34mm)

1/2 Brass (14mm)

1/2 Brass (6.2mm)

201-304 Nickel

25 Lit/Min

201-304 White

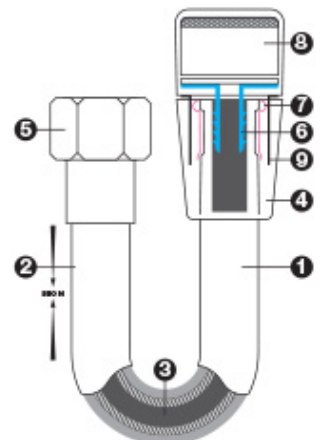

Copper



Green



Blue



Pink



مورد مصرف ، دوش حمام ، وان دوش ، کابین دوش
150 cm

Anti-bacterial Hoses (Italian Model)

شیلنگ های سرویس بهداشتی (آنتی باکتریال - مدل ایتالیایی)

1	روکش آنتی باکتریال پنج لایه با قطر 15 Ø Coated antibacterial 5 layer with diameter of 15	PVC Transparent / Dye / PVC Layer / Polyester Yarn / PVC
2	قابلیت تحمل کشش Able to withstand tension	500 Newton
3	تیوب داخلی مخصوص آب آشامیدنی Inner tubes for drinking water	PVC (10Bar / -10 ~ +90)
4	کونیک برنجی با رنگ استاتیک پودری (صاف و لورینگ دار) Brass conical nut with static color (smooth and O-rings)	1/2 Brass (28,30mm)
5	مهبره برنجی با رنگ استاتیک پودری Brass nut with static color	1/2 Brass (14mm)
6	سُرک برنجی هرزگرد Brass core , Anti-twist (360°)	1/2 Brass (6.2mm)
7	بوش پرچ شده Clinch Sleeve	201-304 Nickel
8	بوش استیل Stainless steel sleeve	201-304 Black

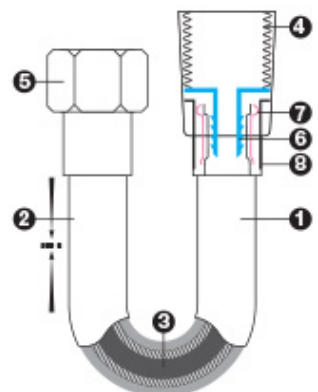

مورد مصرف: سرویس بهداشتی و توالت

120 cm

- | | |
|--|--|
| 1 روکش آنتی باکتریال پنج لایه با قطر 15 Ø
Coated antibacterial 5 layer with diameter of 15 Ø | PVC Transparent / Dye / PVC Layer / Polyester Yarn / PVC |
| 2 قابلیت تحمل کشش
Able to withstand tension | 500 Newton |
| 3 تیوب داخلی مخصوص آب آشامیدنی
Inner tubes for drinking water | PVC (10Bar / -10 ~+90) |
| 4 کونیک برنجی با رنگ استاتیک پودری (صاف و اورینگ دار)
Brass conical nut with static color (smooth and O-rings) | 1/2 Brass (34mm) |
| 5 مهره برنجی با رنگ استاتیک پودری
Brass nut with static color | 1/2 Brass (14mm) |
| 6 نرک برنجی
Brass core | 1/2 Brass (6.2mm) |
| 7 پوش پرچ شده
Clinch Sleeve | 201-304 Nickel |
| 8 سرعالم برنجی و پرلاتور ترکیب کننده هوا با آب (کامله مصرف آب)
Brass cap and perlator mix air with water | 25 Lit/Min |
| 9 پوش استیل
Stainless steel sleeve | 201-304 Black |

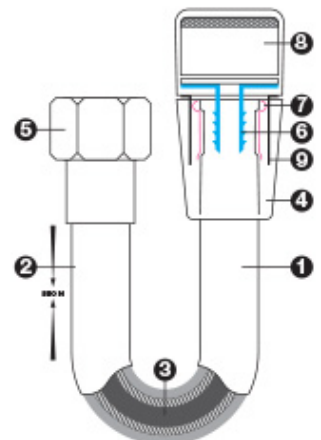



مورد مصرف ، دوش حمام ، وان دوش ، کابین دوش
150 Stretch 300 cm

Spring Hoses (Swedish Model - Polish)

شیلنگ های سرویس بهداشتی (فنری پولیش - مدل سوئدی)

- 1 روکش استیل با ضخامت 1/5mm الی 2mm و قطر Ø14
Coated steel with a thickness of 1.5mm to 2mm and diameter of Ø14
- 2 قابلیت تحمل کشش
Able to withstand tension
- 3 تیوب داخلی مخصوص آب آشامیدنی مطابق با استاندارد ملی ایران
Inner tubes for drinking water in according to I.R standard
- 4 کونیک برنجی با آبکاری کروم (صاف و اورینگ دار)
Brass conical nut with chrome plated (smooth and O-rings)
- 5 مهره برنجی با آبکاری کروم
Brass nut with chrome plated
- 6 سرک برنجی هرزگرد
Brass core , Anti-twist (360°)
- 7 مادگی پیچستی
Screw insert
- 8 پوش استیل
Stainless steel sleeve

304 Polish Stainless Steel

200 Newton

PEX / EPDM (5Bar / -10 ~+90)

1/2 Brass (28,30mm)

1/2 Brass (14mm)

1/2 Brass (6.2mm)

1/2 Nylon

201-304 Polish

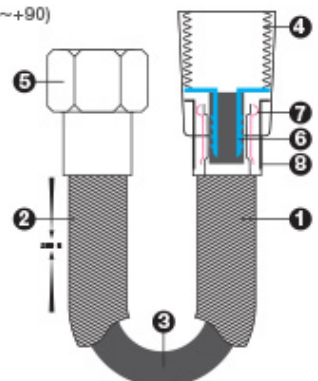



مورد مصرف: سرویس بهداشتی و توالت
 120 Stretch 250 cm

1 روکش استیل با ضخامت 1/5mm الی 2mm و قطر 14
 Coated steel with a thickness of 1.5mm to 2mm and diameter of 14

2 قابلیت تحمل کشش
 Able to withstand tension

3 تیوب داخلی مخصوص آب آشامیدنی مطابق با استاندارد ملی ایران
 Inner tubes for drinking water in according to I.R standard

4 کونیک برنجی با آبکاری کروم (صاف و اورینگ دار)
 Brass conical nut with chrome plated (smooth and O-rings)

5 مهره برنجی با آبکاری کروم
 Brass nut with chrome plated

6 نرک برنجی
 Brass core

7 مادگی پیچستی
 Screw insert

8 سرعالم برنجی و پرلاتور ترکیب کننده هوا با آب (کالنده مصرف آب)
 Brass cap and perlator mix air with water

9 پوش استیل
 Stainless steel sleeve

304 Polish Stainless Steel

200 Newton

PEX / EPDM (5Bar / -10 ~ +90)

1/2 Brass (34mm)

1/2 Brass (14mm)

1/2 Brass (6.2mm)

1/2 Nylon

25 Lit/Min

201-304 Polish

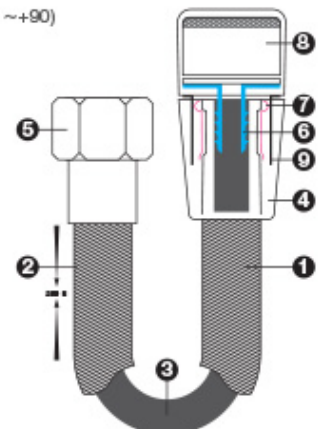

Copper



Gold



White



Black



Olivaceous



مورد مصرف: دوش حمام، وان دوش، کابین دوش
150 Stretch 300 cm

Spring Ripple Hoses (Swedish Model - Polish)

شیلنگ های سرویس بهداشتی (فتری موجدار پولیش - مدل سوئدی)

- 1 روکش استیل با ضخامت 1/5mm الی 2mm و قطر 14
Coated steel with a thickness of 1.5mm to 2mm and diameter of 14
- 2 قابلیت تحمل کشش
Able to withstand tension
- 3 تیوب داخلی مخصوص آب آشامیدنی مطابق با استاندارد ملی ایران
Inner tubes for drinking water in according to I.R standard
- 4 کونیک برنجی با آبکاری کروم (صاف و اورینگ دار)
Brass conical nut with chrome plated (smooth and O-rings)
- 5 مهره برنجی با آبکاری کروم
Brass nut with chrome plated
- 6 سرک برنجی هرزگرد
Brass core, Anti-twist (360°)
- 7 مادگی پیچستی
Screw insert
- 8 پوش استیل
Stainless steel sleeve

304 Polish Stainless Steel

200 Newton

PEX / EPDM (5Bar / -10 ~+90)

1/2 Brass (28,30mm)

1/2 Brass (14mm)

1/2 Brass (6.2mm)

1/2 Nylon

201-304 Polish

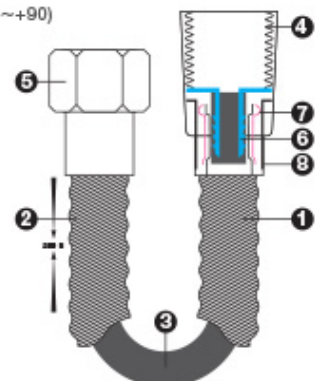

مورد مصرف: سرویس بهداشتی و توالت

120 Stretch 250 cm

1 روکش استیل با ضخامت 1/5mm الی 2mm و قطر 14
 Coated steel with a thickness of 1.5mm to 2mm and diameter of 14

2 قابلیت تحمل کشش
 Able to withstand tension

3 تیوب داخلی مخصوص آب آشامیدنی مطابق با استاندارد ملی ایران
 Inner tubes for drinking water in according to I.R standard

4 کونیک برنجی با آبکاری کروم (صاف و اورینگ دار)
 Brass conical nut with chrome plated (smooth and O-rings)

5 مهره برنجی با آبکاری کروم
 Brass nut with chrome plated

6 نرک برنجی
 Brass core

7 مادگی پیچستی
 Screw insert

8 سرعالم برنجی و پرلاتور ترکیب کننده هوا با آب (کالنده مصرف آب)
 Brass cap and perlator mix air with water

9 پوش استیل
 Stainless steel sleeve

304 Polish Stainless Steel

200 Newton

PEX / EPDM (5Bar / -10 ~+90)

1/2 Brass (34mm)

1/2 Brass (14mm)

1/2 Brass (6.2mm)

1/2 Nylon

25 Lit/Min

201-304 Polish

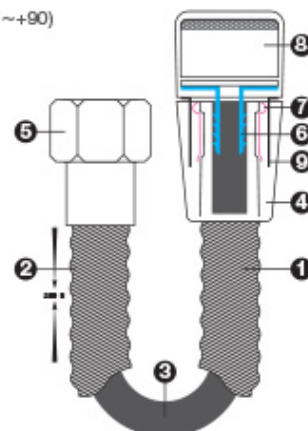



مورد مصرف: دوش حمام، وان دوش، کابین دوش
150 Stretch 300 cm

Spring Ripple Hoses (Swedish Model - Gold)

شیلنگ های سرویس بهداشتی (فنی موجدار طلایی - مدل سوئدی)

روکش استیل با ضخامت 1/5mm الی 2mm و قطر 14
Coated steel with a thickness of 1.5mm to 2mm and diameter of 14

1

قابلیت تحمل کشش
Able to withstand tension

2

تیوب داخلی مخصوص آب آشامیدنی مطابق با استاندارد ملی ایران
Inner tubes for drinking water in according to I.R standard

3

کونیک برنجی با آبکاری طلایی (صاف و لورینگ دار)
Brass conical nut with gold plated (smooth and O-rings)

4

مهبره برنجی با آبکاری طلایی
Brass nut with gold plated

5

سرب برنجی هرزگرد
Brass core, Anti-twist (360°)

6

مادگی پیچستی
Screw insert

7

بوش استیل
Stainless steel sleeve

8

304 Gold Stainless Steel

200 Newton

PEX / EPDM (5Bar / -10 ~+90)

1/2 Brass (28,30mm)

1/2 Brass (14mm)

1/2 Brass (6.2mm)

1/2 Nylon

201-304 Gold

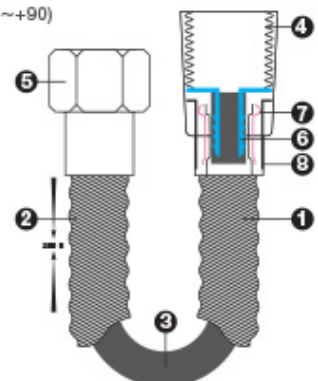



مورد مصرف: سرویس بهداشتی و توالت
 120 Stretch 250 cm

- 1 روکش استیل با ضخامت 1/5mm الی 2mm و قطر 14
 Coated steel with a thickness of 1.5mm to 2mm and diameter of 14
- 2 قابلیت تحمل کشش
 Able to withstand tension
- 3 تیوب داخلی مخصوص آب آشامیدنی مطابق با استاندارد ملی ایران
 Inner tubes for drinking water in according to I.R standard
- 4 کونیک برنجی با آبکاری طلایی (صاف و اورینگ دار)
 Brass conical nut with gold plated (smooth and O-rings)
- 5 مهره برنجی با آبکاری طلایی
 Brass nut with gold plated
- 6 نرک برنجی
 Brass core
- 7 مادگی پیچستی
 Screw insert
- 8 سرعالم برنجی و پرلاتور ترکیب کننده هوا با آب (کاملنده مصرف آب)
 Brass cap and perlator mix air with water
- 9 پوش استیل
 Stainless steel sleeve

304 Gold Stainless Steel

200 Newton

PEX / EPDM (5Bar / -10 ~+90)

1/2 Brass (34mm)

1/2 Brass (14mm)

1/2 Brass (6.2mm)

1/2 Nylon

25 Lit/Min

201-304 Gold

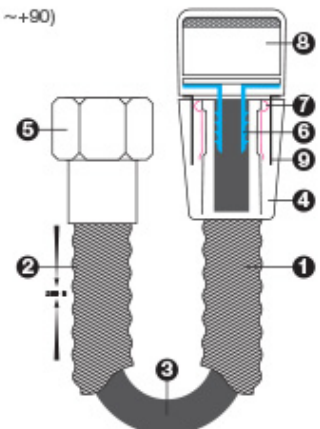



Double Lock

مورد مصرف : شیرهای شاور و شیلنگ دار
150 Stretch 210 cm

Shower Hoses (Spanish Model - Chrome)

شیلنگ های شاور شیر آلات بهداشتی (کروم - مدل اسپانیایی)

- 1 روکش استیل با ضخامت 0/15 الی 0/18 و قطر 14
Coated steel with a thickness of 0.15 to 0.18 and diameter of 14
- 2 قابلیت تحمل کشش
Able to withstand tension
- 3 تیوب داخلی مخصوص آب آشامیدنی مطابق با استاندارد ملی ایران
Inner tubes for drinking water in according to I.R standard
- 4 کونیک برنجی با آبکاری کروم (صاف و اورینگ دار)
Brass conical nut with chrome plated (smooth and O-rings)
- 5 دنده برنجی با آبکاری نیکل
Brass thread with nickel plated
- 6 سرک برنجی
Brass core
- 7 مادگی پیچستی
Screw insert
- 8 پوش استیل
Stainless steel sleeve

- 201-304 Chrome
- 500 Newton (Double Lock)
- PEX / EPDM (5Bar / -10 ~+90)
- 1/2 Brass (28,30mm)
- M15 , M16
- 1/2 Brass (6.2mm)
- 1/2 Nylon
- 201-304 Chrome

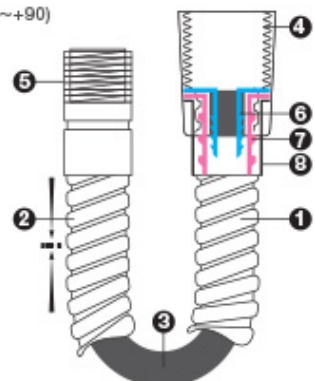



Double Lock

مورد مصرف : شیرهای شاور و شیلنگ دار
 150 Stretch 210 cm

Shower Hoses (Spanish Model - Polish)

شیلنگ های شاور شیر آلات بهداشتی (پولیش - مدل اسپانیایی)

- 1 روکش استیل با ضخامت 0/15 الی 0/18 و قطر 14
Coated steel with a thickness of 0.15 to 0.18 and diameter of 14
- 2 قابلیت تحمل کشش
Able to withstand tension
- 3 تیوب داخلی مخصوص آب آشامیدنی مطابق با استاندارد ملی ایران
Inner tubes for drinking water in according to I.R standard
- 4 کونیک برنجی با آبکاری کروم (صاف و اورینگ دار)
Brass conical nut with chrome plated (smooth and O-rings)
- 5 دنده برنجی با آبکاری نیکل
Brass thread with nickel plated
- 6 سرک برنجی
Brass core
- 7 مادگی پیچستی
Screw insert
- 8 پوش استیل
Stainless steel sleeve

201-304 Polish

500 Newton (Double Lock)

PEX / EPDM (5Bar / -10 ~+90)

1/2 Brass (28,30mm)

M15 , M16

1/2 Brass (6.2mm)

1/2 Nylon

201-304 Polish

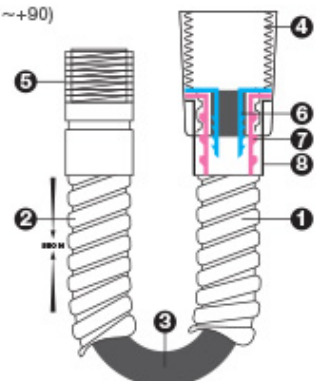



مورد مصرف: شیرهای شاور و شیلنگ دار
45,50,55,150 cm

Anti-bacterial Shower Hoses (Italian Model)

شیلنگ های شاور و شیر آلات بهداشتی (آنتی باکتریال - مدل ایتالیایی)



- | | | |
|---|---|--|
| <p>1 روکش آنتی باکتریال پنج لایه با قطر 15
Coated antibacterial 5 layer with diameter of $\varnothing 15$</p> <p>2 قابلیت تحمل کشش
Able to withstand tension</p> <p>3 تیوب داخلی مخصوص آب آشامیدنی
Inner tubes for drinking water</p> <p>4 کونیک برنجی با آبکاری کروم (صاف و اورینگ دار)
Brass conical nut with chrome plated (smooth and O-rings)</p> <p>5 دنده برنجی با آبکاری نیکل
Brass thread with nickel plated</p> <p>6 سرک برنجی
Brass core</p> <p>7 پوش پرچ شده
Clinch Sleeve</p> <p>8 پوش استیل
Stainless steel sleeve</p> | <p>PVC Transparent / Dye / PVC Layer / Polyester Yarn / PVC</p> <p>500 Newton</p> <p>PVC (10Bar / -10 ~ +90)</p> <p>1/2 Brass (28,30mm)</p> <p>M15 , M16</p> <p>1/2 Brass (6.2mm)</p> <p>201-304 Nickel</p> <p>201-304 Chrome</p> | |
|---|---|--|



مورد مصرف، علم های یونیورسیت و یوتیکا
Stretch 50 / 150 cm

Shower Hoses (Spanish Model - Chrome & Polish)

شیلنگ های رابط دوش (کروم و پولیش - مدل اسپانیایی)

- 1 روکش استیل با ضخامت 0/15 الی 0/18 و قطر 14
Coated steel with a thickness of 0.15 to 0.18 and diameter of $\varnothing 14$
- 2 قابلیت تحمل کشش
Able to withstand tension
- 3 تیوب داخلی مخصوص آب آشامیدنی مطابق با استاندارد ملی ایران
Inner tubes for drinking water in according to I.R standard
- 4 مهره برنجی با آبکاری کروم
Brass nut with chrome plated
- 5 سرک برنجی
Brass core
- 6 مادگی پیچستی
Screw insert
- 7 پوش استیل
Stainless steel sleeve

201-304 Polish , Chrome

500 Newton (Double Lock)

PEX / EPDM (5Bar / -10 ~+90)

1/2 Brass (14mm)

1/2 Brass (6.2mm)

1/2 Nylon

201-304 Polish / Chrome

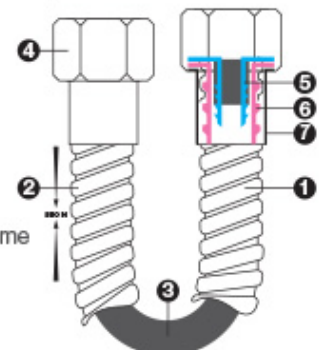



1/2 x 1/2 , 1/2 x 3/8 (8x12mm)

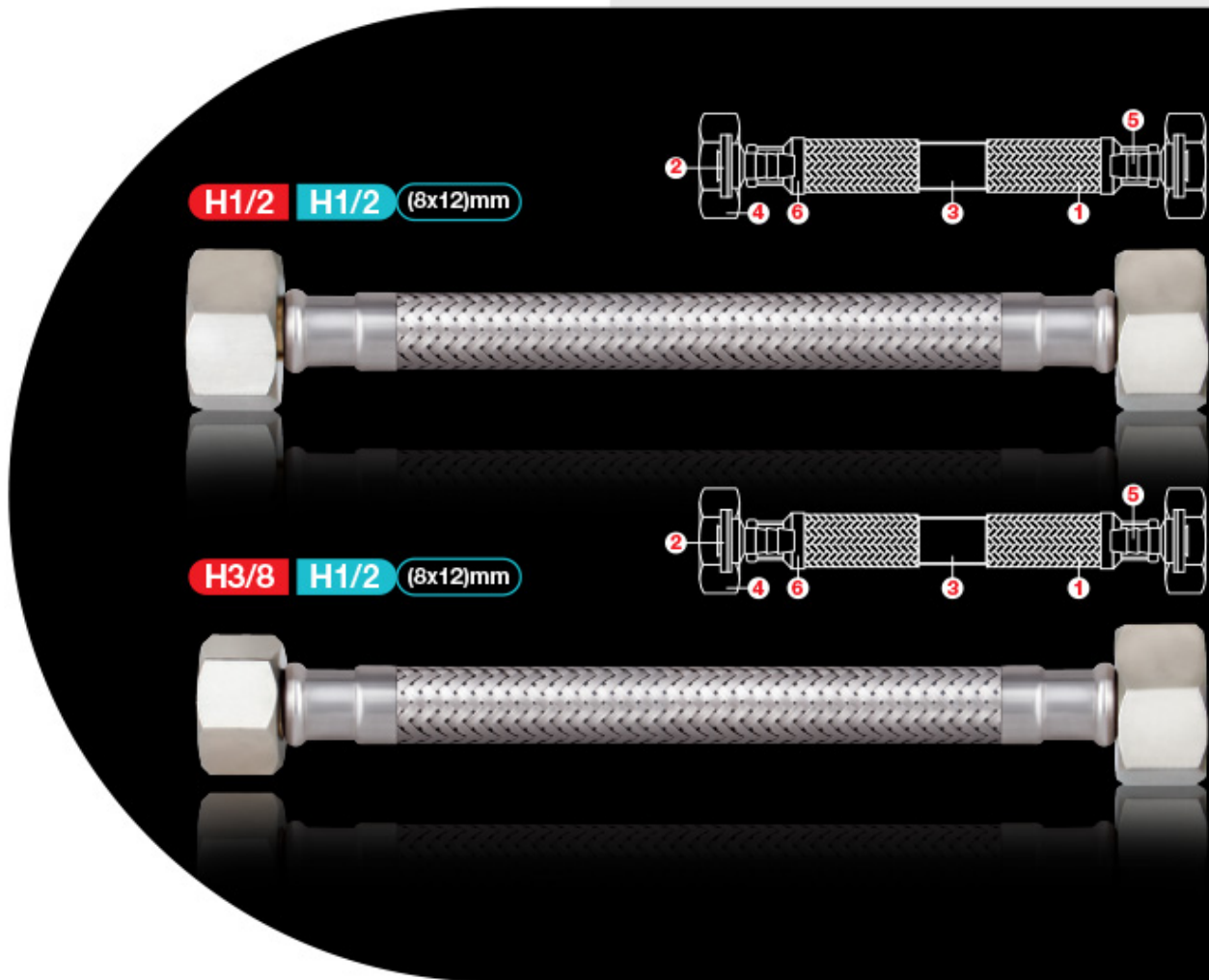

مورد مصرف: شیرآلات - بیده - فلاش تانک - توالت فرنگی - پمپ آب
 20,30,40,50,60,70,80,90,100 cm

Double Nut Hoses

شیلنگ های دوسر مهره

1	قابلیت تحمل فشار Ability to tolerance Pressure	20 Bar
2	واشر لاستیکی Rubber washer	EPDM / NBR / SBR
3	قابلیت تحمل دما Temperature tolerance	-30 ~ +110
4	مهره برنجی اکستروژن یا آبکاری نیکل Brass nut with nickel plated	3/8 - 1/2
5	تیوب داخلی مخصوص آب آشامیدنی مطابق استاندارد ملی ایران Inner tubes for drinking water in according to the I.R standard	PEX . EPDM
6	سر شیلنگی برنجی اکستروژن Brass fitting	3/8 - 1/2 (6.2mm)
6	بوش استیل 304 و برنجی Stainless steel 304 & brass sleeve	0.5mm (12.5x13.5)
1	روکش سیم استیل Coated Stainless steel wire	AISI-304 (0.20)



1/2 x 1/2 , 1/2 x 3/8 (8x12mm)

M1/2 H1/2
M3/8 H1/2 (8x12mm)
M3/8 H3/8

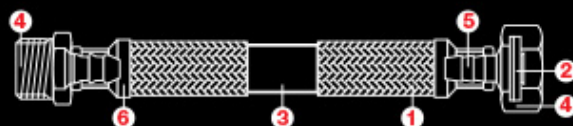

M1/2 H1/2
M3/8 H1/2 (8x12mm)
M3/8 H3/8

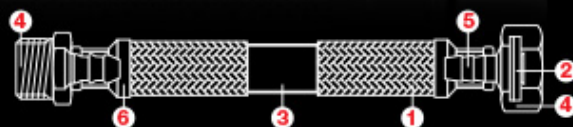

مورد مصرف : شیرآلات - بیده - فلاش تانک - توالت فرنگی - پمپ آب
 20,30,40,50,60,70,80,90,100 cm

Connector Hoses

شیلنگ های رابط افزایش طول

1 قابلیت تحمل فشار Ability to tolerance Pressure	20 Bar
2 واشر لاستیکی Rubber washer	EPDM / NBR / SBR
3 قابلیت تحمل دما Temperature tolerance	-30 ~ +110
4 مهره و سر دنده برنجی اکستروژن با آبکاری نیکل Brass nut & male fitting with nickel plated	3/8 - 1/2
5 تیوب داخلی مخصوص آب آشامیدنی مطابق استاندارد ملی ایران Inner tubes for drinking water in according to the I.R standard	PEX . EPDM
6 سر شیلنگی برنجی اکستروژن Brass fitting	3/8 - 1/2 (6.2mm)
7 پوش استیل 304 و برنجی Stainless steel 304 & brass sleeve	0.5mm (12.5x13.5)
8 روکش سیم استیل Coated Stainless steel wire	AISI-304 (0.20)

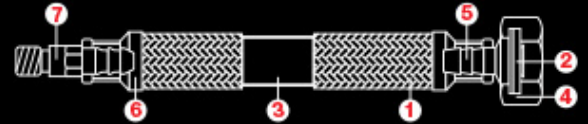
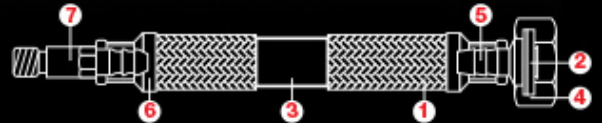

M8, M10 - 1/2, 3/8 (8x12mm)
M8, M10 H1/2
M8, M10 H3/8 (8x12mm)

M8, M10 H1/2
M8, M10 H3/8 (8x12mm)

Tall & Short Style

Faucet Connector Hoses

مورد مصرف: جهت شیرآلات اهرمی و شیرآلات تک پایه ای
 30, 40, 45, 55, 60, 70, 80, 90, 100 cm

میله های تک پایه 11, Ø10, SW10 از سایز 2 cm الی 20 cm

شیلنگ های تک پایه (میله کوتاه / میله بلند)

1	قابلیت تحمل فشار Ability to tolerance Pressure	20 Bar
2	واشر لاستیکی Rubber washer	EPDM / NBR / SBR
3	قابلیت تحمل دما Temperature tolerance	-30 ~ +110
4	مهره برنجی اکستروژن با آبکاری نیکل Brass nut with nickel plated	3/8 - 1/2
7	میله تک پایه بلند و کوتاه برنجی اکستروژن با آبکاری نیکل Brass male fitting with nickel plated	SW10 - Ø10 , 11(M8,M10)
5	تیوب داخلی مخصوص آب آشامیدنی مطابق استاندارد ملی ایران Inner tubes for drinking water in according to the I.R standard	PEX . EPDM
6	سر شیلنگی برنجی اکستروژن Brass fitting	3/8 - 1/2 (6.2mm)
8	بوش استیل 304 و برنجی Stainless steel 304 & brass sleeve	0.5mm (12.5x13.5)
9	روکش سیم استیل Coated Stainless steel wire	AISI-304 (0.20)

M8, M10 - 1/2 , 3/8 (8x12mm)

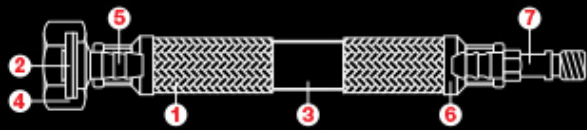

(8x12)mm

H1/2 M8, M10

H3/8 M8, M10

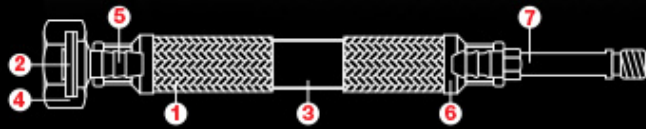

(8x12)mm

H1/2 M8, M10

H3/8 M8, M10



Tall & Short Style

Faucet Connector Hoses

شیلنگ های تک پایه

(میله کوتاه / میله بلند)

1	قابلیت تحمل فشار Ability to tolerance Pressure	20 Bar
2	واشر لاستیکی Rubber washer	EPDM / NBR / SBR
3	قابلیت تحمل دما Temperature tolerance	-30 ~ +110
4	مهبره برنجی اکستروژن با آبکاری نیکل Brass nut with nickel plated	3/8 - 1/2
7	میله تک پایه بلند و کوتاه برنجی اکستروژن با آبکاری نیکل Brass male fitting with nickel plated	SW10 - Ø10 , 11(M8, M10)
5	تیوب داخلی مخصوص آب آشامیدنی مطابق استاندارد ملی ایران Inner tubes for drinking water in according to the I.R standard	PEX . EPDM
6	سرسیلنگی برنجی اکستروژن Brass fitting	3/8 - 1/2 (6.2mm)
6	بوش استیل 304 و برنجی Stainless steel 304 & brass sleeve	0.5mm (12.5x13.5)
1	روکش سیم استیل Coated Stainless steel wire	AISI-304 (0.20)

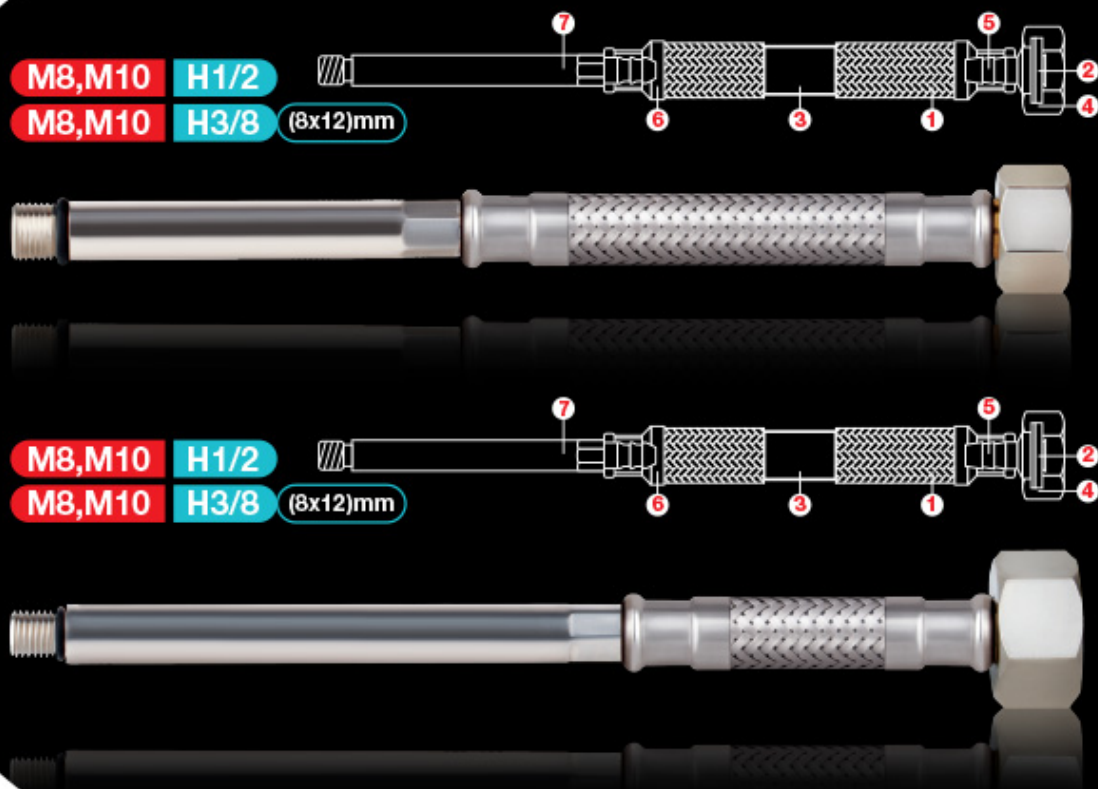
M8, M10 - 1/2, 3/8 (8x12mm)

M8, M10 H1/2
M8, M10 H3/8 (8x12mm)
M8, M10 H1/2
M8, M10 H3/8 (8x12mm)

مورد مصرف: جهت شیرآلات اهرمی و شیرآلات تک پایه ای

30,40,45,55,60,70,80,90,100 cm

میله های تک پایه 11, Ø10, SW10 از سایز 2 cm الی 20 cm

1	قابلیت تحمل فشار Ability to tolerance Pressure	20 Bar
2	واشر لاستیکی Rubber washer	EPDM / NBR / SBR
3	قابلیت تحمل دما Temperature tolerance	-30 ~ +110
4	مهبره برنجی اکستروژن با آبکاری نیکل Brass nut with nickel plated	3/8 - 1/2
7	میله تک پایه بلند و کوتاه برنجی اکستروژن با آبکاری نیکل Brass male fitting with nickel plated	SW10 - Ø10, 11(M8,M10)
5	تیوب داخلی مخصوص آب آشامیدنی مطابق استاندارد ملی ایران Inner tubes for drinking water in according to the I.R standard	PEX . EPDM
5	سرسپینگی برنجی اکستروژن Brass fitting	3/8 - 1/2 (6.2mm)
6	بوش استیل 304 و برنجی Stainless steel 304 & brass sleeve	0.5mm (12.5x13.5)
1	روکش سیم استیل Coated Stainless steel wire	AISI-304 (0.20)

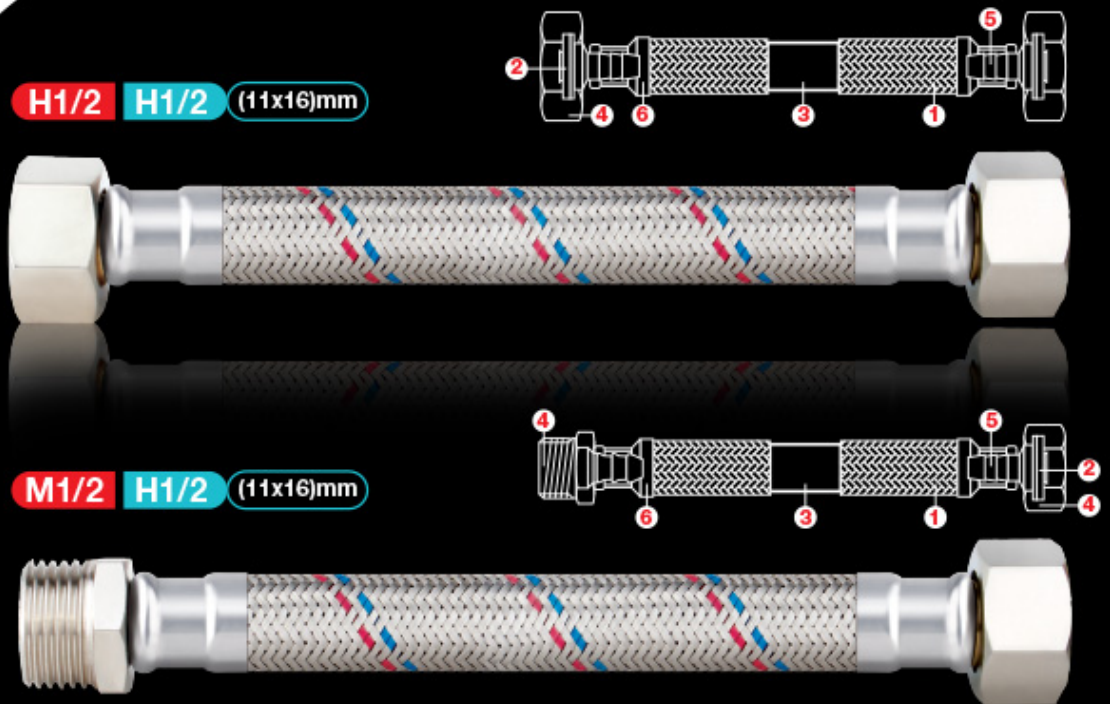

1/2 x 1/2 (11x16mm)

مورد مصرف: جهت آبگرمکن، فلاش تانک و افزایش طول شیلنگ ها
 20,30,40,50,60,70,80,90,100 cm

Water Heater Hoses

شیلنگ های فشار قوی آبگرمکن

①	قابلیت تحمل فشار Ability to tolerance Pressure	20 Bar
②	واشر لاستیکی Rubber washer	EPDM / NBR / SBR
③	قابلیت تحمل دما Temperature tolerance	-30 ~ +110
④	مهره و سر دنده برنجی اکستروژن با آبکاری نیکل Brass nut & male fitting with nickel plated	1/2 (8.5mm)
⑤	تیوب داخلی مخصوص آب آشامیدنی مطابق استاندارد ملی ایران Inner tubes for drinking water in according to the I.R standard	PEX . EPDM
⑥	سر شیلنگی برنجی اکستروژن Brass fitting	1/2 (8.5mm)
⑦	بوش استیل 304 و برنجی Stainless steel 304 & brass sleeve	0.7mm (16.5x18)
⑧	روکش سیم استیل Coated Stainless steel wire	AISI-304 (0.20)

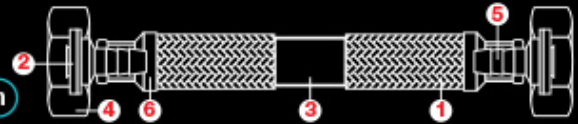
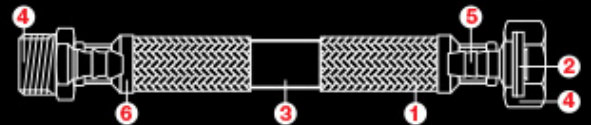

1/2 x 1/2 (13x19mm) (16x22mm)
H1/2 H1/2
H1/2 H3/4 (13x19)mm / (16x22)mm

M1/2 H1/2
M3/4 H1/2 (13x19)mm / (16x22)mm
M1/2 H3/4

 مورد مصرف جهت پکیج های دیواری، زمینی، آبگرمکن، فن کوئل و...
 20,30,40,50,60,70,80,90,100 cm

Combi boiler & Fan coil Hoses

شیلنگ های فشار قوی پکیج و فن کوئل

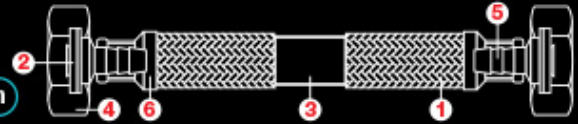
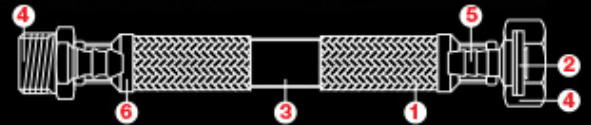
قابلیت تحمل فشار Ability to tolerance Pressure	1	20 Bar
واشر لاستیکی Rubber washer	2	EPDM / NBR / SBR
قابلیت تحمل دما Temperature tolerance	3	-30 ~ +110
مهره و سر دنده برنجی اکستروژن با آبکاری نیکل Brass nut & male fitting with nickel plated	4	1/2 , 3/4 (10.5mm , 12.5mm)
تیوب داخلی مخصوص آب آشامیدنی مطابق استاندارد ملی ایران Inner tubes for drinking water in according to the I.R standard	5	PEX . EPDM
سر شیلنگی برنجی اکستروژن Brass fitting	6	1/2 , 3/4 (10.5mm , 12.5mm)
بوش استیل 304 و برنجی Stainless steel 304 & brass sleeve	6	0.7mm (20.5x22 , 23x24.5mm)
روکش سیم استیل Coated Stainless steel wire	1	AISI-304 (0.20)



3/4 x 3/4 (13x19mm) , (16x22mm)
H3/4 H3/4
H3/4 H1/2 (13x19)mm / (16x22)mm

M3/4 H3/4
M3/4 H1/2 (13x19)mm / (16x22)mm
M1/2 H3/4

 مورد مصرف جهت پکیج های دیواری، زمینی، آبگرمکن، فن کوئل و...
 20,30,40,50,60,70,80,90,100 cm

Combi boiler & Fan coil Hoses

شیلنگ های فشار قوی پکیج و فن کوئل

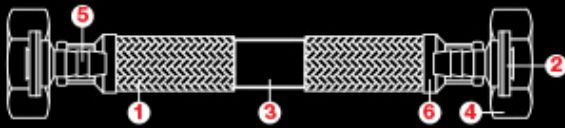
قابلیت تحمل فشار Ability to tolerance Pressure	1	20 Bar
واشر لاستیکی Rubber washer	2	EPDM / NBR / SBR
قابلیت تحمل دما Temperature tolerance	3	-30 ~ +110
مهره و سر دنده برنجی اکستروژن با آبکاری نیکل Brass nut & male fitting with nickel plated	4	1/2 , 3/4 (10.5mm , 12.5mm)
تیوب داخلی مخصوص آب آشامیدنی مطابق استاندارد ملی ایران Inner tubes for drinking water in according to the I.R standard	5	PEX . EPDM
سر شیلنگی برنجی اکستروژن Brass fitting	6	1/2 , 3/4 (10.5mm , 12.5mm)
بوش استیل 304 و برنجی Stainless steel 304 & brass sleeve	7	0.7mm (20.5x22 , 23x24.5mm)
روکش سیم استیل Coated Stainless steel wire	8	AISI-304 (0.20)

3/4 x 3/4 , 1" x 1" (20x27mm)



(20x27)mm

H3/4 H3/4

H3/4 H1"

H1" H1"



H3/4 M3/4

H1" M3/4

(20x27)mm

H3/4 M1"

H1" M1"

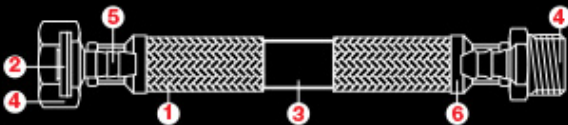

Combi boiler & Fan coil Hoses

شیلنگ های فشار قوی پکیج و فن کوئل

قابلیت تحمل فشار Ability to tolerance Pressure	1	20 Bar
واشر لاستیکی Rubber washer	2	EPDM / NBR / SBR
قابلیت تحمل دما Temperature tolerance	3	-30 ~ +110
مهره و سر دنده برنجی اکستروژن با آبکاری نیکل Brass nut & male fitting with nickel plated	4	3/4 , 1" (17mm)
تیوب داخلی مخصوص آب آشامیدنی مطابق استاندارد ملی ایران Inner tubes for drinking water in according to the I.R standard	5	PEX . EPDM
سر شیلنگی برنجی اکستروژن Brass fitting	6	3/4 , 1" (17mm)
بوش استیل 304 و برنجی Stainless steel 304 & brass sleeve	7	1mm (29x31)
روکش سیم استیل Coated Stainless steel wire	8	AISI-304 (0.20)

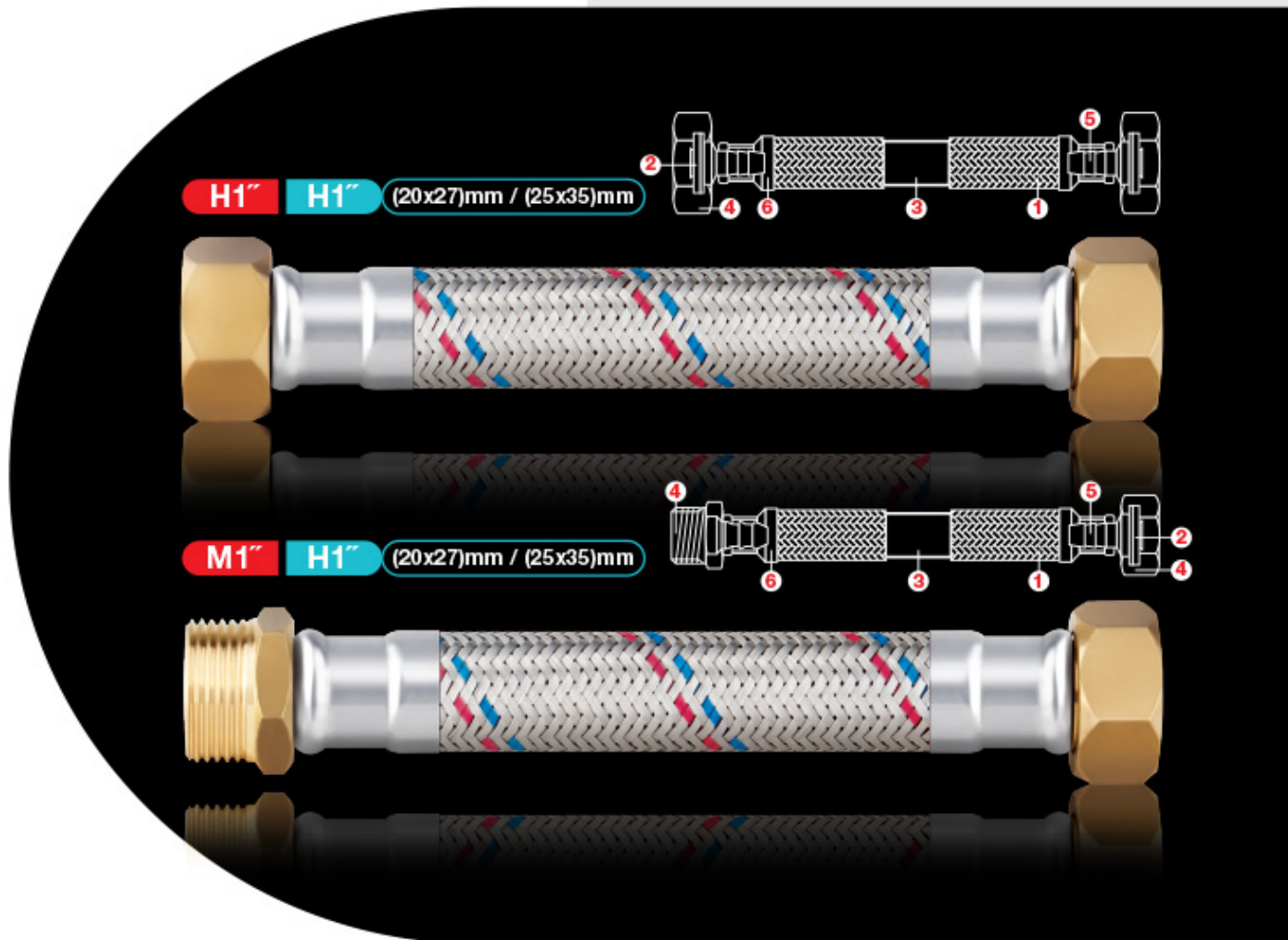
1" x 1" (20x27mm) , (25x35mm)

مورد مصرف: جهت ایرکاندیشن، پکیج، فن کوئل سقفی و پمپ های تحت فشار
 20,30,40,50,60,70,80,90,100 cm

قابلیت تحمل فشار Ability to tolerance Pressure	1	20 Bar
واشر لاستیکی Rubber washer	2	EPDM / NBR / SBR
قابلیت تحمل دما Temperature tolerance	3	-30 ~ +110
مهره و سر دنده برنجی اکستروژن با آبکاری نیکل Brass nut & male fitting with nickel plated	4	1" (17 , 20mm)
تیوب داخلی مخصوص آب آشامیدنی مطابق استاندارد ملی ایران Inner tubes for drinking water in according to the I.R standard	5	PEX . EPDM
سر شیلنگی برنجی اکستروژن Brass fitting	5	1" (17 , 20mm)
بوش استیل 304 و برنجی Stainless steel 304 & brass sleeve	6	1mm (29x31 , 36x38)
روکش سیم استیل Coated Stainless steel wire	1	AISI-304 (0.20)



1/2 x 1/2 , 3/8 x 3/8 (8x12mm)

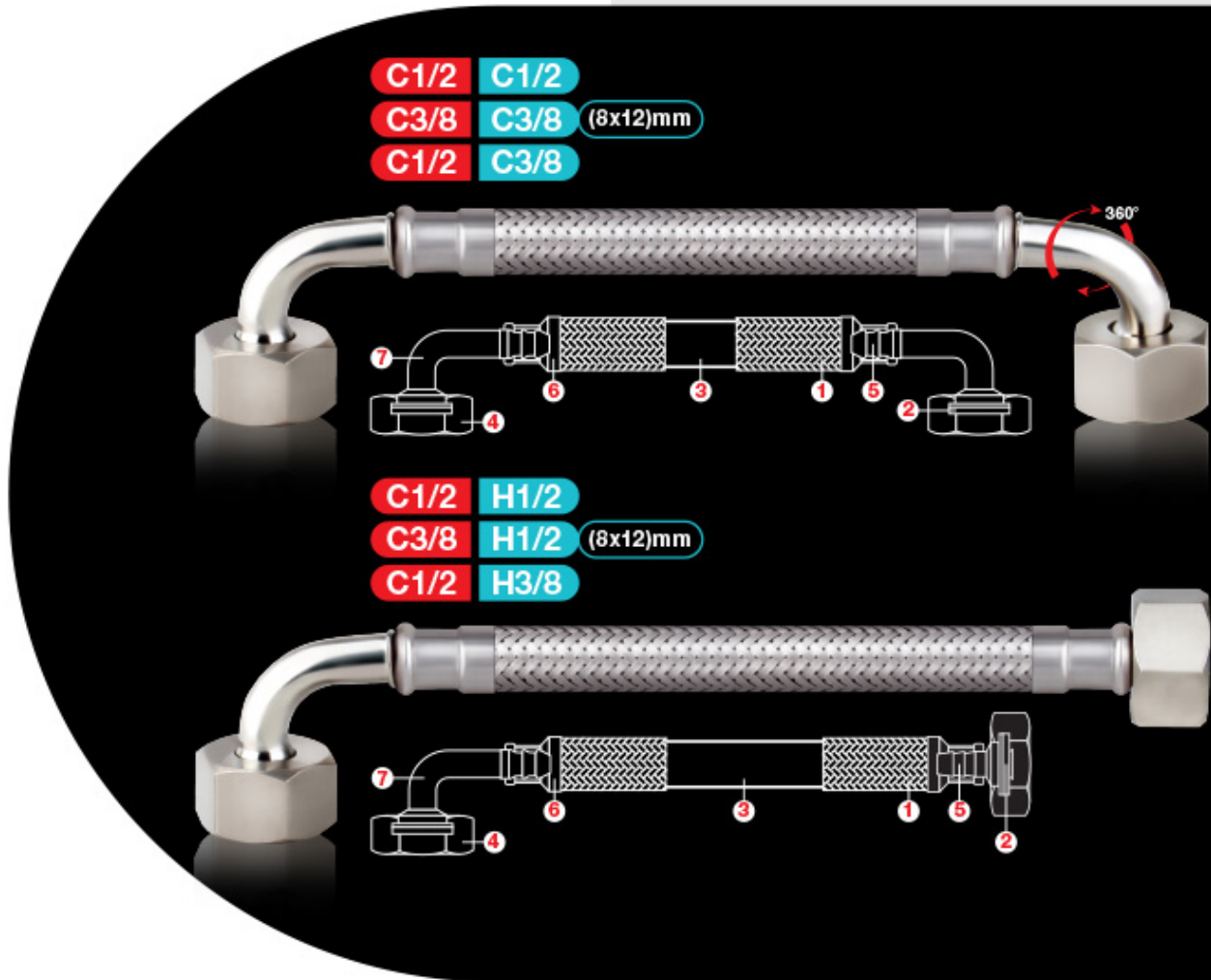

مورد مصرف: جهت آبگرمکن، پکیج و دستگاه های تحت فشار
 20,30,40,50,60,70,80,90,100 cm

90° Elbow Hoses

شیلنگ های سرخم چپقی

قابلیت تحمل فشار Ability to tolerance Pressure	1	20 Bar
واشر لاستیکی Rubber washer	2	EPDM / NBR / SBR
قابلیت تحمل دما Temperature tolerance	3	-30 ~ +110
مهره برنجی اکستروژن با آبکاری نیکل Brass nut with nickel plated	4	3/8 - 1/2
سرخم برنجی اکستروژن با آبکاری نیکل (قابلیت چرخش 360 درجه) Brass elbow with nickel plated (360° Rotatable)	7	C1/2 - 3/8 (6.2mm)
تیوب داخلی مخصوص آب آشامیدنی مطابق استاندارد ملی ایران Inner tubes for drinking water in according to the I.R standard	5	PEX . EPDM
سرسیلنگی برنجی اکستروژن Brass fitting	5	3/8 - 1/2 (6.2mm)
بوش استیل 304 و برنجی Stainless steel 304 & brass sleeve	6	0.5mm (12.5x13.5)
روکش سیم استیل Coated Stainless steel wire	1	AISI-304 (0.20)

1/2 x 1/2 , 3/4 x 3/4 (11x16mm),(13x19mm)

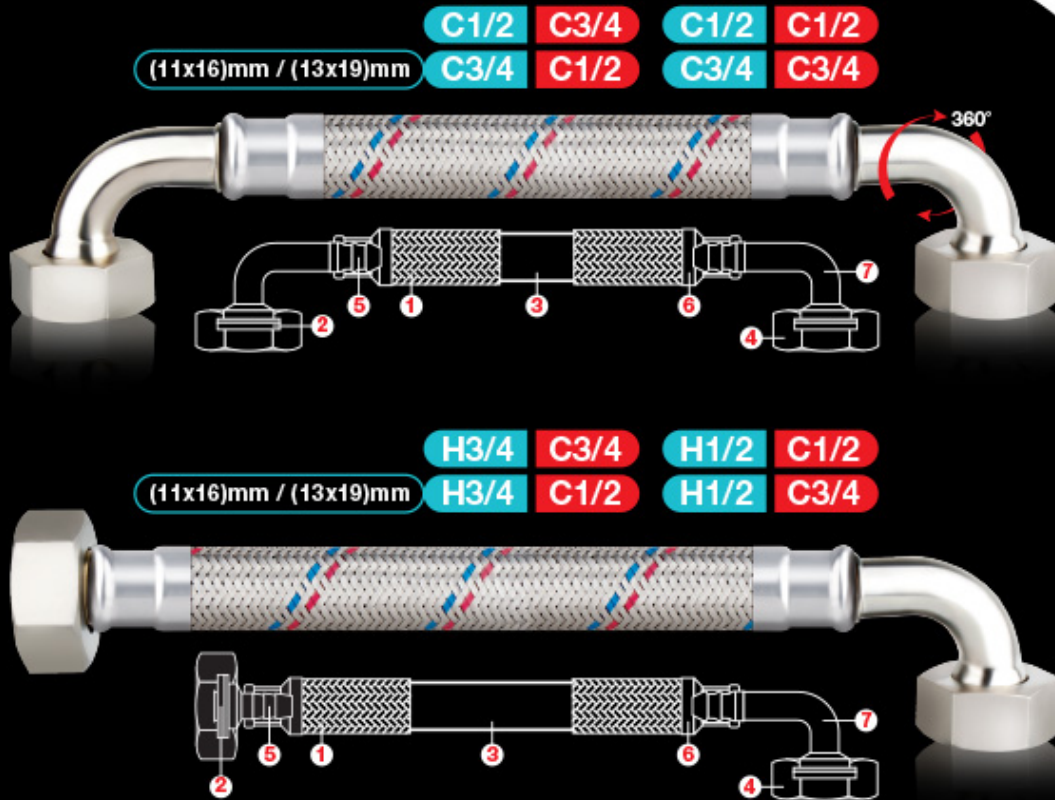

90° Elbow Hoses

شیلنگ های سرخم چپقی

قابلیت تحمل فشار Ability to tolerance Pressure	1	20 Bar
واشر لاستیکی Rubber washer	2	EPDM / NBR / SBR
قابلیت تحمل دما Temperature tolerance	3	-30 ~ +110
مهره برنجی اکستروژن با آبکاری نیکل Brass nut with nickel plated	4	1/2 - 3/4
سرخم برنجی اکستروژن با آبکاری نیکل (قابلیت چرخش 360 درجه) Brass elbow with nickel plated (360° Rotatable)	7	C1/2 - 3/4 (8.5 , 10.5mm)
تیوب داخلی مخصوص آب آشامیدنی مطابق استاندارد ملی ایران Inner tubes for drinking water in according to the I.R standard	5	PEX . EPDM
سرسیلنگی برنجی اکستروژن Brass fitting	6	1/2 - 3/4 (8.5 , 10.5mm)
بوش استیل 304 و برنجی Stainless steel 304 & brass sleeve	8	0.7mm (16.5x18) - (20.5x22)
روکش سیم استیل Coated Stainless steel wire	1	AISI-304 (0.20)

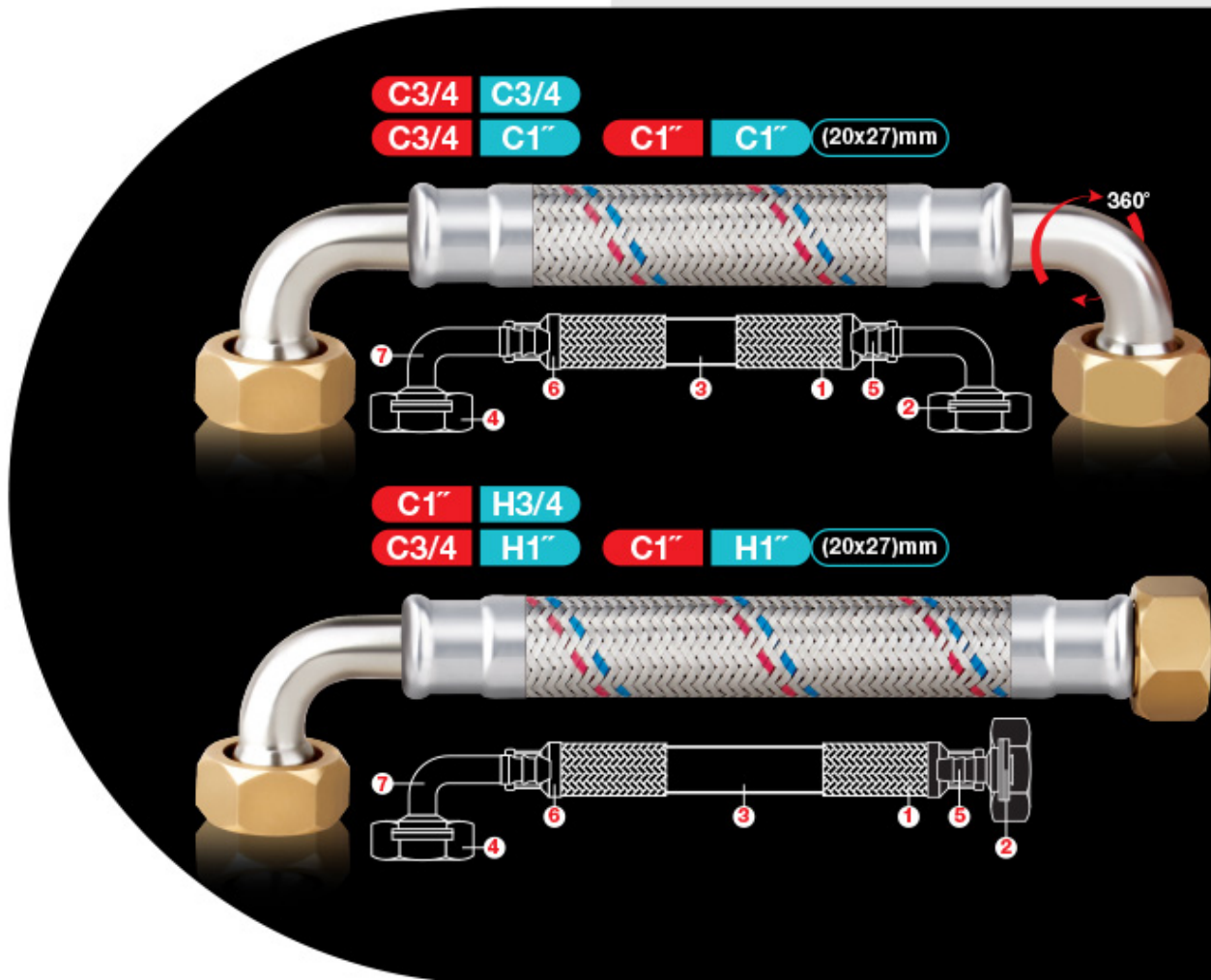
1" x 1", 3/4 x 3/4 (20x27mm)

مورد مصرف: جهت آبگرمکن، پکیج و دستگاه های تحت فشار

20,30,40,50,60,70,80,90,100 cm

قابلیت تحمل فشار Ability to tolerance Pressure	1	20 Bar
واشر لاستیکی Rubber washer	2	EPDM / NBR / SBR
قابلیت تحمل دما Temperature tolerance	3	-30 ~ +110
مهره برنجی اکستروژن با آبکاری نیکل Brass nut with nickel plated	4	3/4 - 1"
سرخم برنجی اکستروژن با آبکاری نیکل (قابلیت چرخش 360 درجه) Brass elbow with nickel plated (360° Rotatable)	7	C3/4 - 1" (17mm)
تیوب داخلی مخصوص آب آشامیدنی مطابق استاندارد ملی ایران Inner tubes for drinking water in according to the I.R standard	5	PEX . EPDM
سرشیلنگی برنجی اکستروژن Brass fitting	6	3/4 - 1" (17mm)
پوش استیل 304 و برنجی Stainless steel 304 & brass sleeve	2	1mm (29x31)
روکش سیم استیل Coated Stainless steel wire	1	AISI-304 (0.20)

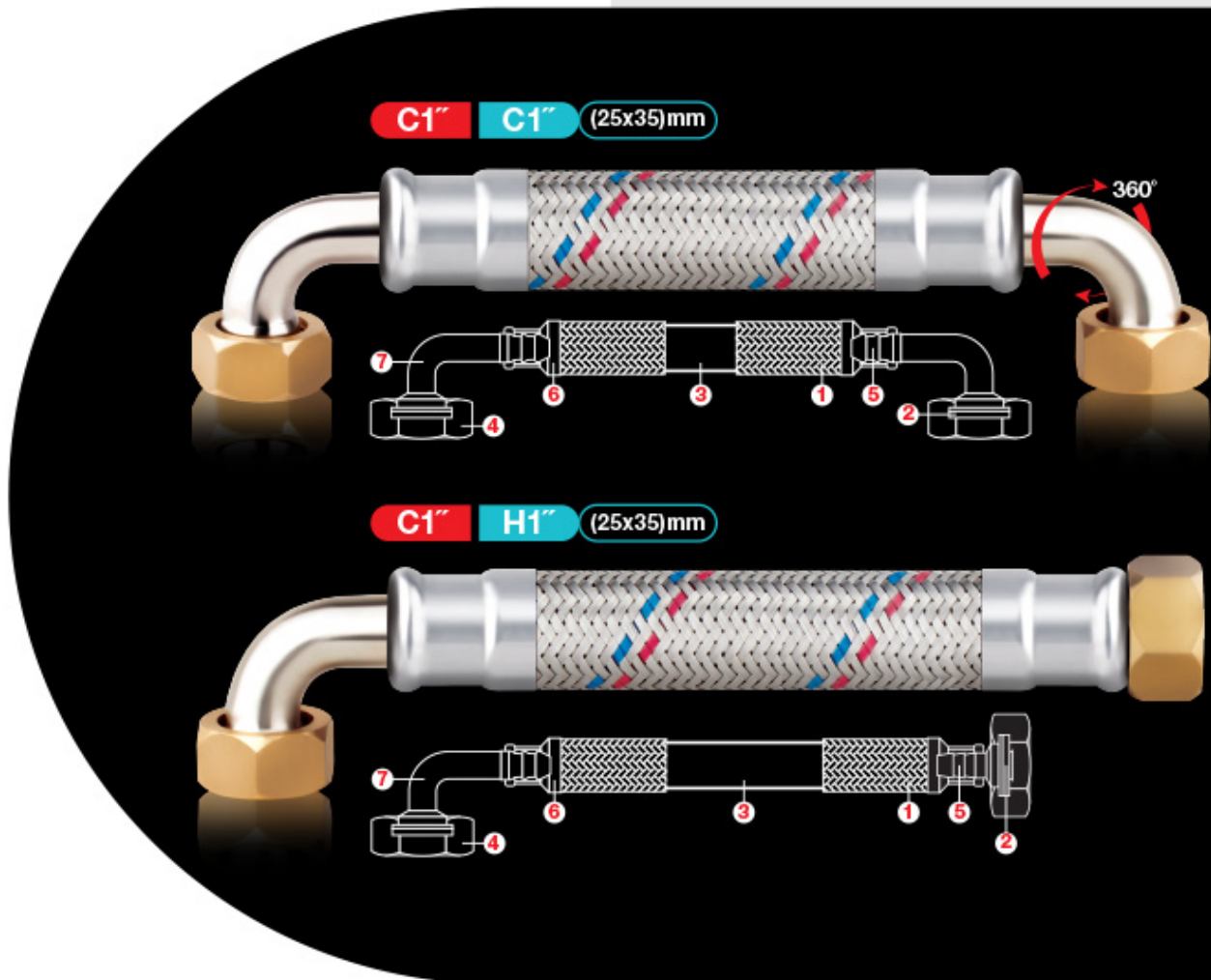

1" x 1" (25x35mm)

مورد مصرف، جهت آبگرمکن، پکیج و دستگاه های تحت فشار
 20,30,40,50,60,70,80,90,100 cm

90° Elbow Hoses

شیلنگ های سرخم چپقی

قابلیت تحمل فشار Ability to tolerance Pressure	1	20 Bar
واشر لاستیکی Rubber washer	2	EPDM / NBR / SBR
قابلیت تحمل دما Temperature tolerance	3	-30 ~ +110
مهبره برنجی اکستروژن با آبکاری نیکل Brass nut with nickel plated	4	1" - 1"
سرخم برنجی اکستروژن با آبکاری نیکل (قابلیت چرخش 360 درجه) Brass elbow with nickel plated (360° Rotatable)	7	C1" (20mm)
تیوب داخلی مخصوص آب آشامیدنی مطابق استاندارد ملی ایران Inner tubes for drinking water in according to the I.R standard	5	PEX . EPDM
سر شیلنگی برنجی اکستروژن Brass fitting	5	1" (20mm)
بوش استیل 304 و برنجی Stainless steel 304 & brass sleeve	6	1mm (36x38)
روکش سیم استیل Coated Stainless steel wire	1	AISI-304 (0.20)

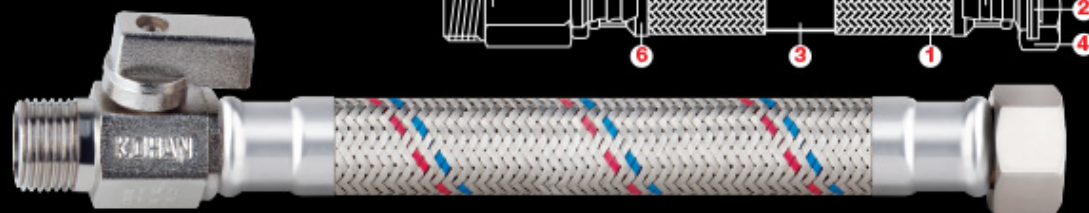
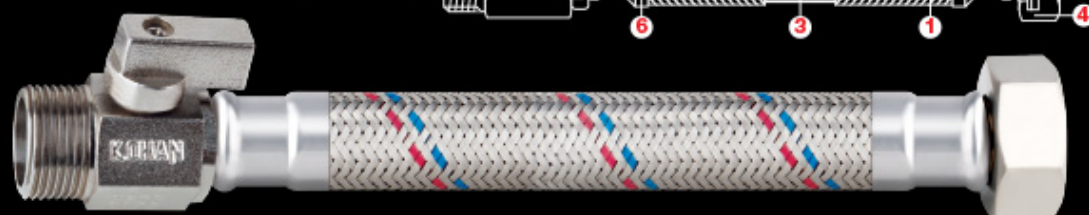

1/2 x 1/2 , 3/4 x 3/4 (13x19mm)

 V1/2 H1/2
 V1/2 H3/4 (13x19mm)

 V3/4 H3/4
 V3/4 H1/2 (13x19mm)

 مورد مصرف ، جهت آبگرمکن ، پکیج و دستگاه های تحت فشار
 20,30,40,50,60,70,80,90,100 cm

Combi boiler & Fan coil Ball valve Hoses

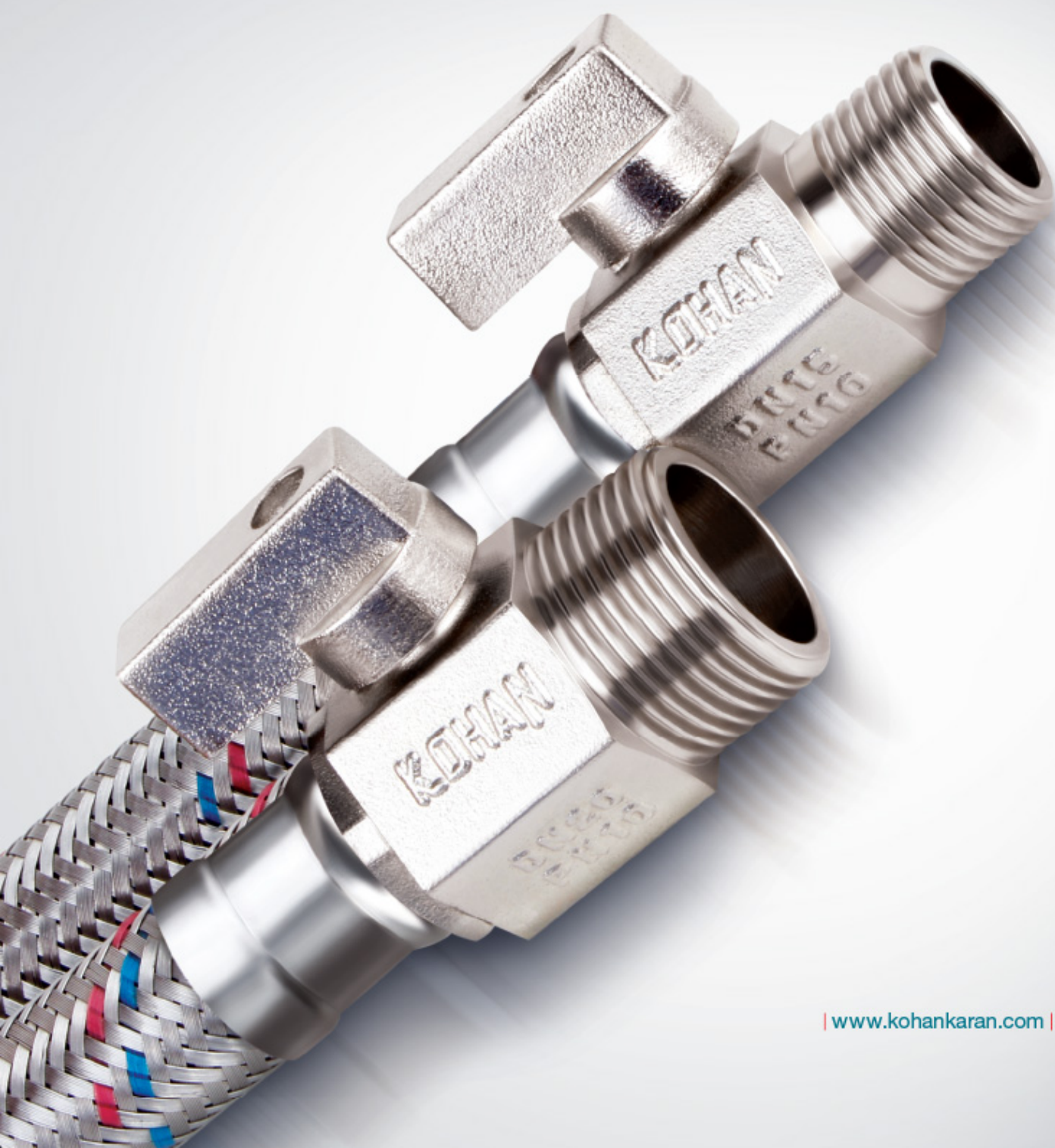
شیلنگ های شیردار فشار قوی پکیج و فن کوئل

قابلیت تحمل فشار Ability to tolerance Pressure	1	20 Bar
واشر لاستیکی Rubber washer	2	EPDM / NBR / SBR
قابلیت تحمل دما Temperature tolerance	3	-30 ~ +110
مهره برنجی اکستروژن با آبکاری نیکل Brass nut with nickel plated	4	1/2 - 3/4
شیر ساچمه ای برنجی با آبکاری نیکل Brass ball valve with nickel plated	7	(DN15 - PN10) , (DN20 - PN10)
تیوب داخلی مخصوص آب آشامیدنی مطابق استاندارد ملی ایران Inner tubes for drinking water in according to the I.R standard	5	PEX . EPDM
سر شیلنگی برنجی اکستروژن Brass fitting	6	1/2 - 3/4 (10.5mm)
بوش استیل 304 و برنجی Stainless steel 304 & brass sleeve	8	0.7mm (20.5x22)
روکش سیم استیل Coated Stainless steel wire	1	AISI-304 (0.20)



1/2 x 1/2 , 3/4 x 3/4 (13x19mm)

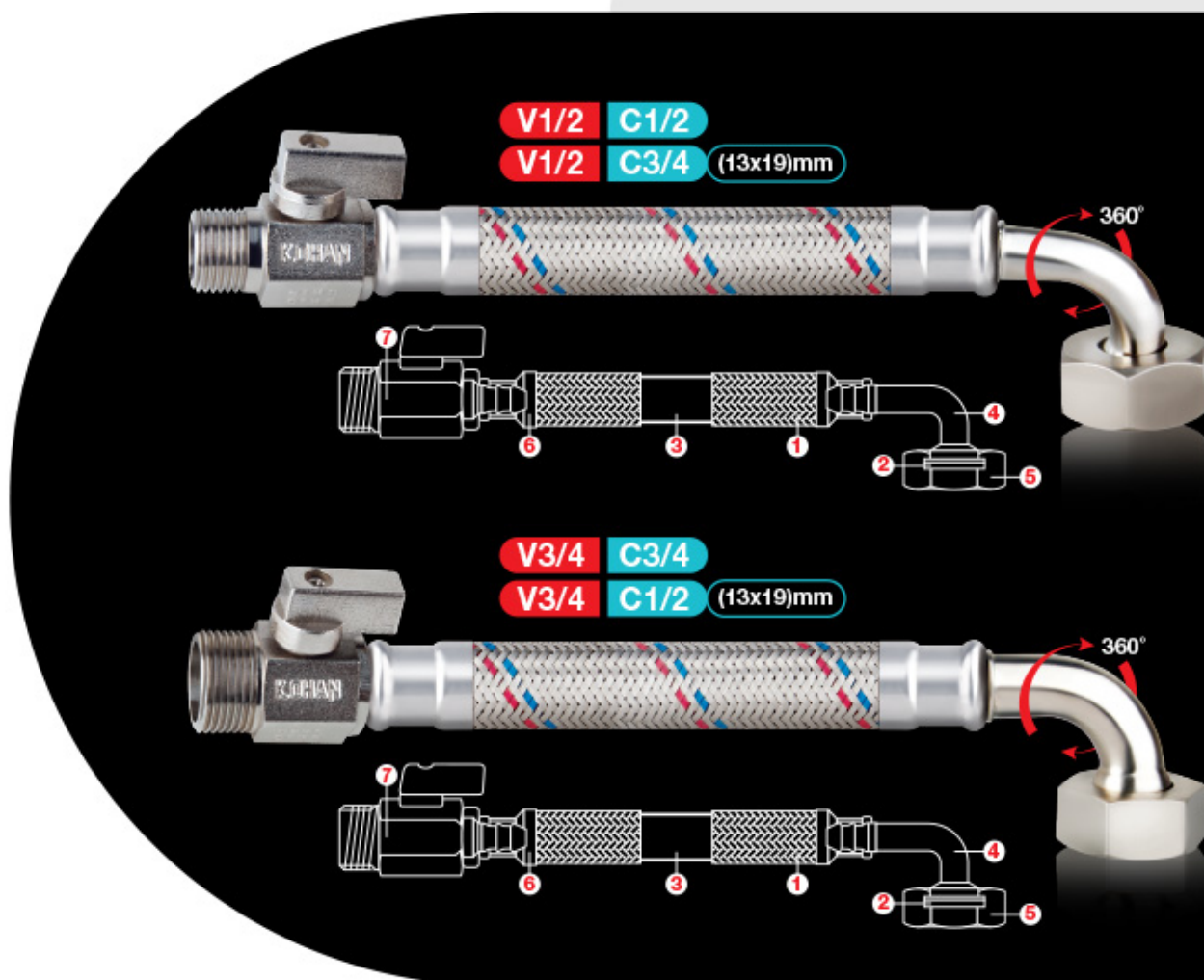

مورد مصرف: جهت آبگرمکن، پکیج و دستگاه های تحت فشار
 20,30,40,50,60,70,80,90,100 cm

90° Elbow Ball valve Hoses

شیلنگ های شیر دار سر خم چپقی

1	قابلیت تحمل فشار Ability to tolerance Pressure	20 Bar
2	واشر لاستیکی Rubber washer	EPDM / NBR / SBR
3	قابلیت تحمل دما Temperature tolerance	-30 ~ +110
4	سر خم برنجی اکستروژن با آبکاری نیکل (قابلیت چرخش 360 درجه) Brass elbow whit nickel plated (360° Rotatable)	C1/2 - 3/4
7	شیر ساچمه ای برنجی با آبکاری نیکل Brass ball valve with nickel plated	(DN15 - PN10) , (DN20 - PN10)
5	تیوب داخلی مخصوص آب آشامیدنی مطابق استاندارد ملی ایران Inner tubes for drinking water in according to the I.R standard	PEX . EPDM
5	مهره برنجی اکستروژن با آبکاری نیکل Brass nut with nickel plated	1/2 - 3/4
6	بوش استیل 304 و برنجی Stainless steel 304 & brass sleeve	0.7mm (20.5x22)
1	روکش سیم استیل Coated Stainless steel wire	AISI-304 (0.20)

Joints Of
HOSES
Industry

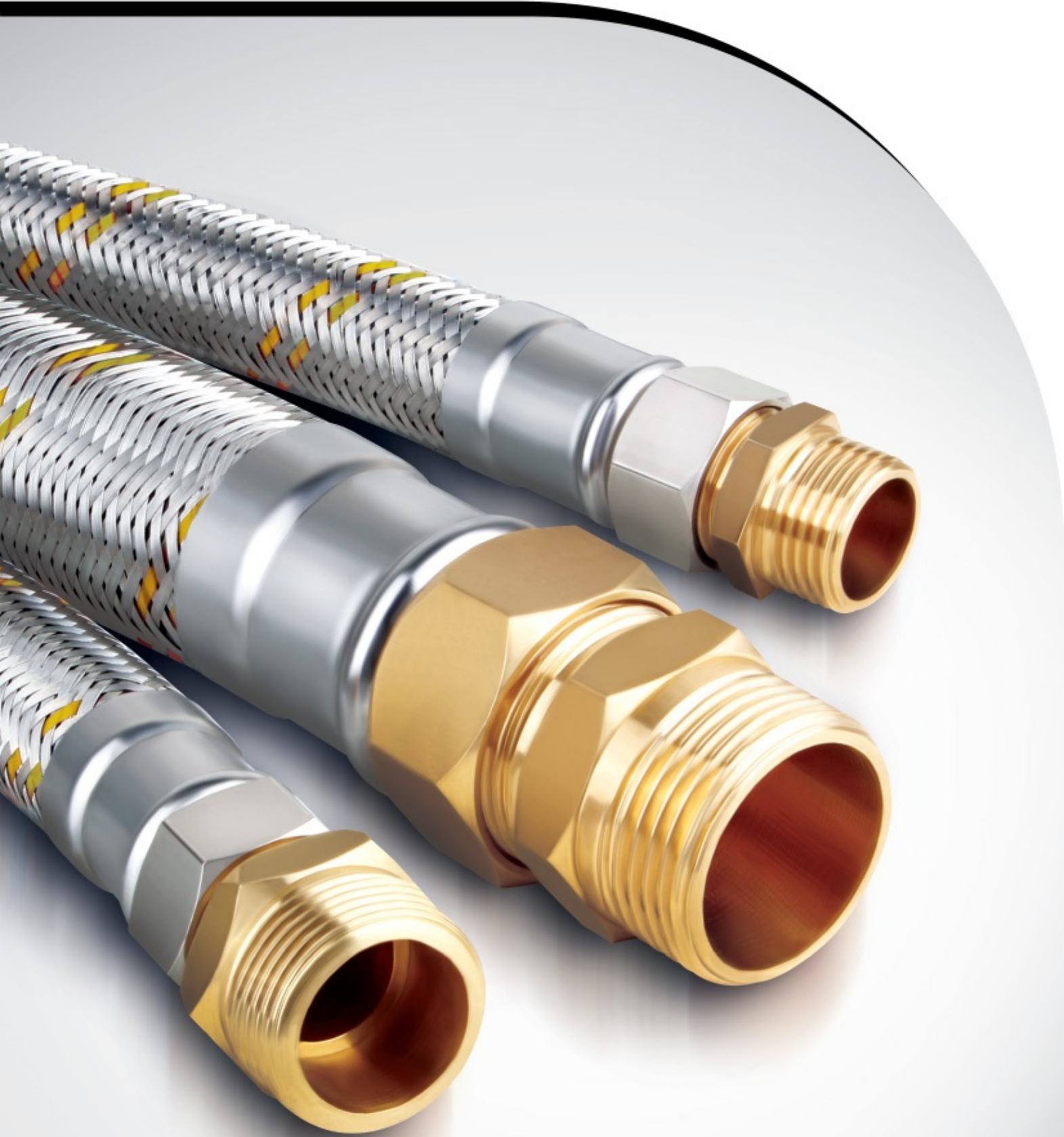

1/2 x 1/2 , 1/2 x 3/4 (13x19mm)

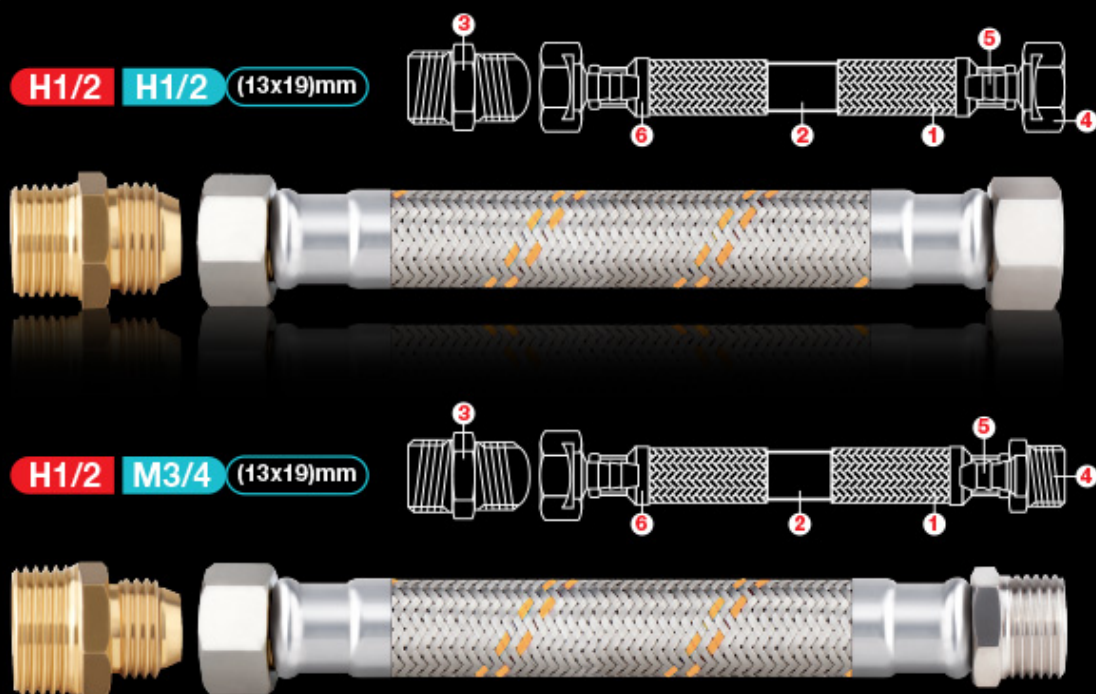

مورد مصرف: جهت مشعل های گاز و دستگاههای گازسوز
 50,60,70,80,90,100 cm

Gas Hoses

شیلنگ های مشعل گاز

1	قابلیت تحمل فشار Ability to tolerance Pressure	20 Bar	
2	2	تیوب داخلی مخصوص گاز Inner tubes for gas	NBR
3	3	ماسوره برنجی با آب بندی کونیک Brass union with sealing conic	1/2 to 1/2 , 1/2 to 3/4
4	4	مهره و دنده برنجی اکستروژن با آبکاری نیکل Brass nut & male fitting with nickel plated	1/2 - 3/4
5	5	سر شیلنگی برنجی اکستروژن Brass fitting	1/2 , 3/4 (10.5mm)
6	6	بوش استیل 304 و برنجی Stainless steel 304 & brass sleeve	0.7mm (20.5x22)
1	1	روکش سیم استیل Coated Stainless steel wire	AISI-304 (0.20)

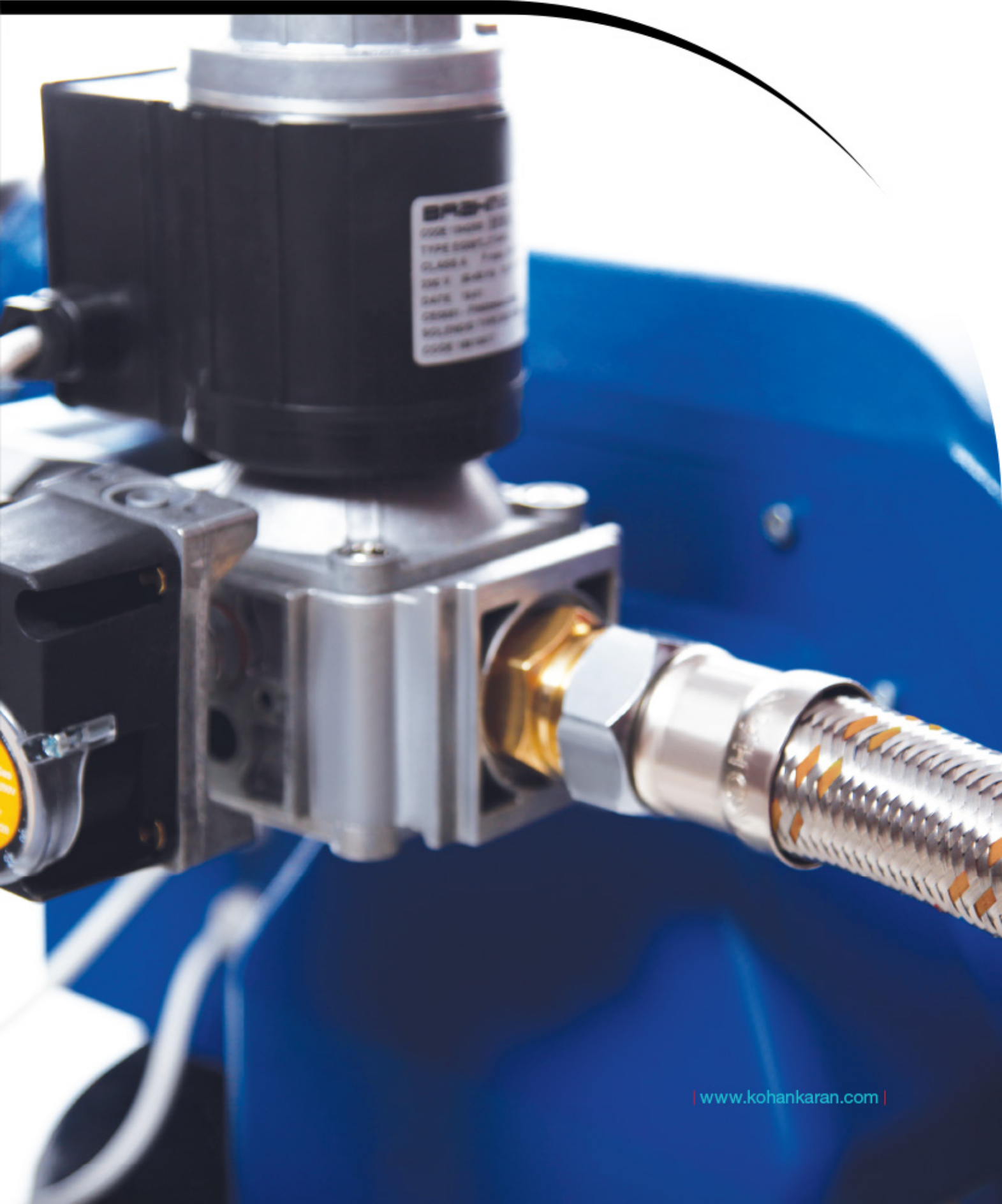

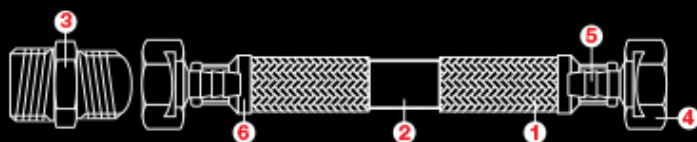
1" x 1" (20x27mm) , (25x35mm)
H1" H1"
 (20x27)mm / (25x35)mm

H1" M1"
 (20x27)mm / (25x35)mm

 مورد مصرف : جهت مشعل های گاز و دستگاههای گازسوز
 50,60,70,80,90,100 cm

Gas Hoses

شیلنگ های مشعل گاز

قابلیت تحمل فشار Ability to tolerance Pressure	1	20 Bar
نیوب داخلی مخصوص گاز Inner tubes for gas	2	NBR
ماسوره برنجی با آب بندی کونیک Brass union with sealing conic	3	1" to 1"
مهره و دنده برنجی اکستروژن با آبکاری نیکل Brass nut & male fitting with nickel plated	4	1"
سر شیلنگی برنجی اکستروژن Brass fitting	5	1" (17 , 20mm)
بوش استیل 304 و برنجی Stainless steel 304 & brass sleeve	6	1mm (29x31 , 36x38)
روکش سیم استیل Coated Stainless steel wire	1	AISI-304 (0.20)

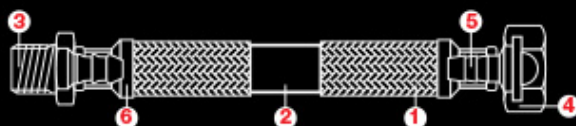
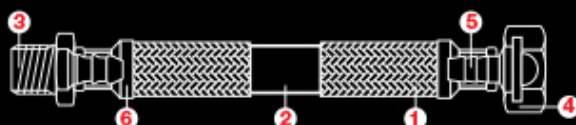

1/4 x 3/8 (8x12mm)
M1/4 H3/8 (8x12mm)

M1/4 H3/8 (8x12mm)

مورد مصرف، جهت مشعل های گازوئیل و دستگاههای گازوئیل سوز
 50,60,70,80,90,100 cm

Oil Hoses

شیلنگ های مشعل گازوئیل

①	قابلیت تحمل فشار Ability to tolerance Pressure	20 Bar
②	نیوب داخلی مخصوص گازوئیل Inner tubes for oil	NBR
③	سردنده برنجی اکستروژن با آبکاری نیکل Brass male fitting with nickel plated	1/4 (6.2mm)
④	مهره برنجی اکستروژن با آبکاری نیکل Brass nut with nickel plated	3/8
⑤	نرک برنجی اکستروژن با آب بندی کونیک Brass core with sealing conic	3/8 (6.2mm)
⑥	بوش استیل 304 و برنجی Stainless steel 304 & brass sleeve	0.5mm (12.5x13.5)
⑦	روکش سیم استیل، آلومینیوم و طرح استیل Coated Stainless steel / Aluminum / P.P wire	{ AISI-304 (0.20) Al (0.25) P.P (0.25) }

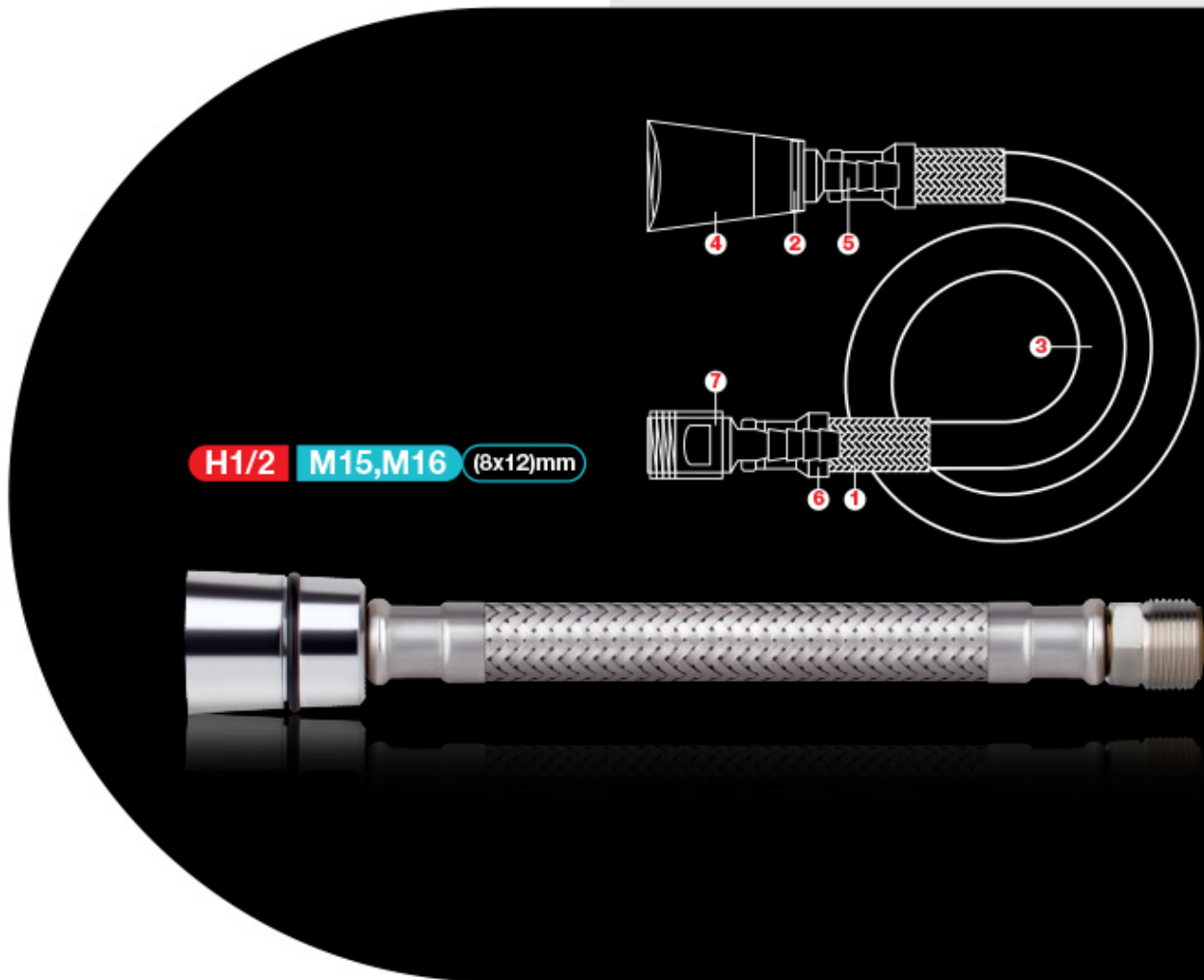

M15, M16 x 1/2 (8x12mm)

مورد مصرف، جهت شیر آلات متحرک و شـاوری
 45, 55, 100, 110, 120, 130, 140, 150 cm

Pull-out Kitchen Hoses

شیلنگ های شـاوری

قابلیت تحمل فشار Ability to tolerance Pressure	1	20 Bar
واشر لاستیکی Rubber washer	2	EPDM / NBR / SBR
قابلیت تحمل دما Temperature tolerance	3	-30 ~ +110
کونیک برنجی با آبکاری کروم (صاف و اورینگ دار) Brass conical nut with chrome plated (smooth & o-rings)	4	1/2
دنده برنجی با آبکاری نیکل Brass thread with nickel plated	7	M15 , M16 (6.2mm)
تیوب داخلی مخصوص آب آشامیدنی مطابق استاندارد ملی ایران Inner tubes for drinking water in according to the I.R standard	3	PEX . EPDM
سر شیلنگی برنجی اکستروژن Brass fitting	5	1/2 (6.2mm)
بوش استیل 304 و برنجی Stainless steel 304 & brass sleeve	6	0.5mm (12.5x13.5)
روکش سیم استیل Coated Stainless steel wire	1	AISI-304 (0.20)

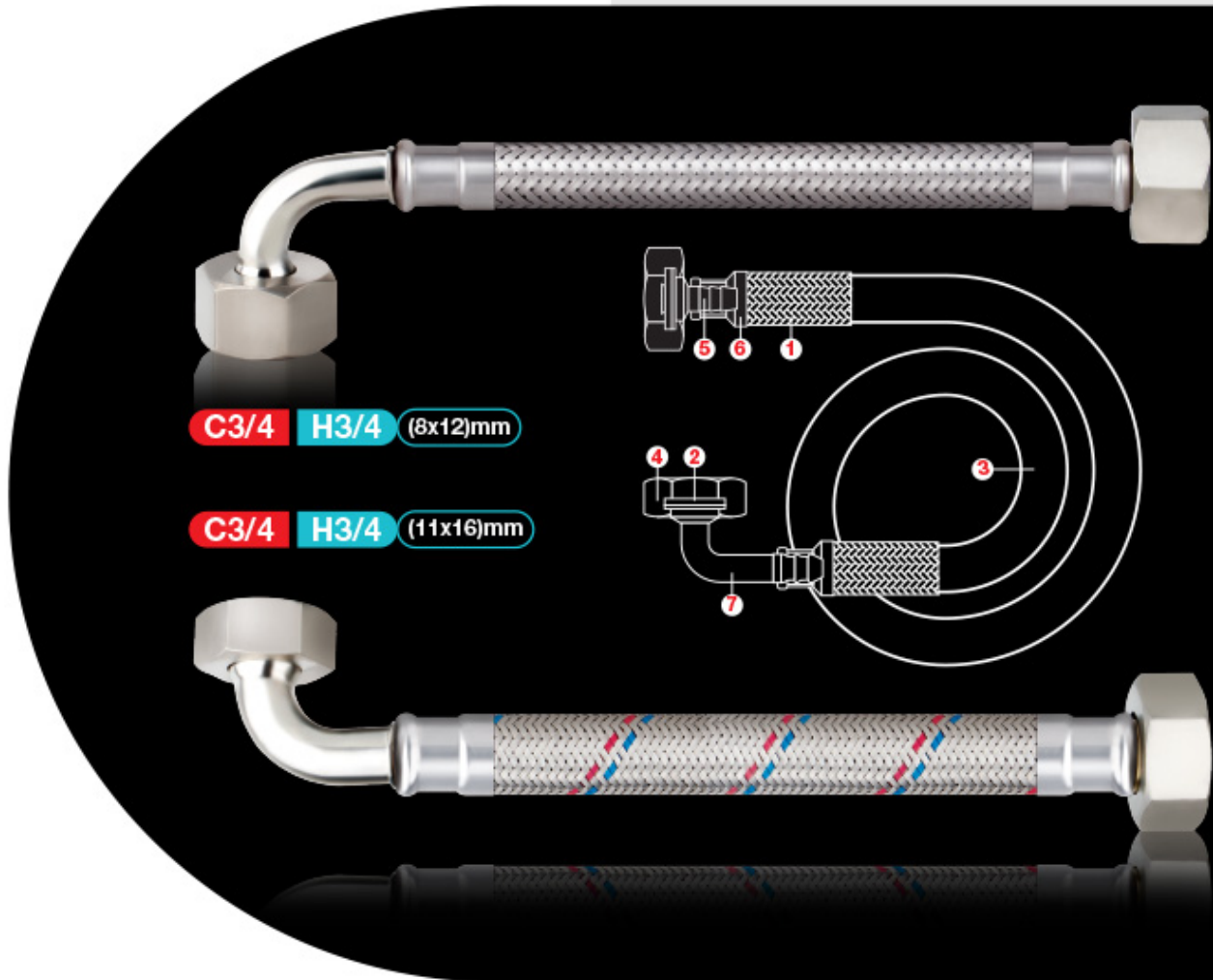

3/4 x 3/4 (8x12mm) , (11x16mm)

مورد مصرف، جهت دستگاه های ماشین لباسشویی و ظرفشویی و ...
 1, 1.5, 2, 2.5, 3, 3.5, 4, 5 m

Washing Machin Hoses

شیلنگ های ماشین لباسشویی

قابلیت تحمل فشار Ability to tolerance Pressure	1	20 Bar
واشر لاستیکی Rubber washer	2	EPDM / NBR / SBR
قابلیت تحمل دما Temperature tolerance	3	-30 ~ +110
مهبره برنجی اکستروژن با آبکاری نیکل Brass nut with nickel plated	4	3/4
سرخم برنجی اکستروژن با آبکاری نیکل Brass elbow with nickel plated	7	C3/4 (6.2 , 8.5mm)
تیوب داخلی مخصوص آب آشامیدنی مطابق استاندارد ملی ایران Inner tubes for drinking water in according to the I.R standard	6	PEX . EPDM
سر شیلنگی برنجی اکستروژن Brass fitting	5	3/4 (6.2 , 8.5mm)
بوش استیل 304 و برنجی Stainless steel 304 & brass sleeve	8	0.5mm (12.5x13.5) - (16.5x18)
روکش سیم استیل Coated Stainless steel wire	1	AISI-304 (0.20)

Kohan Packages

